

КАТАЛОГ ПРОДУКЦИИ



ПОЛИМЕРНЫЕ ПОКРЫТИЯ -----	04	СЭНДВИЧ-ПАНЕЛИ ПОЭЛЕМЕНТНОЙ СБОРКИ (СППС) -----	86
PURMAN® -----	05	ФАСАДНЫЕ И КРОВЕЛЬНЫЕ ОБЛИЦОВКИ	
VIKING MP®E -----	06	СППС -----	90
AGNETA® -----	07	СТЕНОВЫЕ КОНСТРУКЦИИ СППС -----	92
CLOUDY® -----	08	ВАРИАНТЫ ФАСАДНЫХ ОБЛИЦОВОК -----	93
ПЛАСТИЗОЛ -----	09	КРОВЕЛЬНЫЕ КОНСТРУКЦИИ СППС -----	95
PURETAN® -----	11	АКУСТИЧЕСКИЕ КОНСТРУКЦИИ СППС -----	97
NORMAN MP® -----	12	РАСЧЕТНЫЕ ХАРАКТЕРИСТИКИ	
ECOSTEEL® -----	13	СЭНДВИЧ-ПРОФИЛЕЙ -----	99
VALORI® -----	14	ХАРАКТЕРИСТИКИ КОНСТРУКЦИЙ	
ПОЛИЭСТЕР -----	16	ИЗ СППС -----	100
VIKING MP® -----	17		
ФАСАДНЫЕ СИСТЕМЫ -----	19	КРОВЕЛЬНЫЕ СИСТЕМЫ -----	102
ФАСАДНЫЕ КАССЕТЫ PUZZLETON® -----	21	КОМПЛЕКТАЦИЯ КРОВЕЛЬНОЙ СИСТЕМЫ -----	104
ФАСАДНЫЕ КАССЕТЫ PUZZLETON®Z -----	25	МЕТАЛЛОЧЕРЕПИЦА -----	106
ЛИНЕАРНЫЕ ПАНЕЛИ PRIMERANEL® -----	29	ПРОФИЛИРОВАННЫЙ ЛИСТ -----	111
СТАЛЬНОЙ САЙДИНГ ЛБРУС®		АНТИКОНДЕНСАТНОЕ ПОКРЫТИЕ -----	115
ЛБРУС® XL -----	33	МЕТАЛЛИЧЕСКИЙ СОФИТ ЛБРУС® -----	117
СТАЛЬНОЙ САЙДИНГ WOODSTOCK® -----	40	ПОЛИКАРБОНАТНЫЙ ЛИСТ -----	118
СТАЛЬНОЙ САЙДИНГ		ОТДЕЛОЧНЫЕ ЭЛЕМЕНТЫ КРОВЛИ -----	119
«КОРАБЕЛЬНАЯ ДОСКА» -----	44	ЭЛЕМЕНТЫ БЕЗОПАСНОСТИ КРОВЛИ -----	121
ДОБОРНЫЕ ЭЛЕМЕНТЫ -----	47	ВОДОСТОЧНАЯ СИСТЕМА	
ПРОФИЛИРОВАННЫЙ ЛИСТ -----	50	FORAMINA® -----	124
ПОДКОНСТРУКЦИЯ -----	55	ВОДОСТОЧНАЯ СИСТЕМА	
ЭЛЕМЕНТЫ ПОДКОНСТРУКЦИИ -----	57	БЮДЖЕТ -----	130
		ВОДОСТОЧНАЯ СИСТЕМА	
ОГРАЖДАЮЩИЕ КОНСТРУКЦИИ -----	61	Gs-Lite® -----	133
ТРЕХСЛОЙНЫЕ СЭНДВИЧ-ПАНЕЛИ (ТСП) -----	64	ВОДОСТОЧНАЯ СИСТЕМА	
ВИДЫ ТЕПЛОИЗОЛЯЦИИ		GRANDSYSTEM® -----	136
ТСП МЕТАЛЛ ПРОФИЛЬ -----	67	ВОДОСТОЧНАЯ СИСТЕМА ПРОЕКТ -----	139
ТСП AIRPANEL® -----	68	МЕМБРАНЫ И ПЛЕНКИ -----	141
ВИДЫ ТЕПЛОИЗОЛЯЦИИ		УПЛОТНИТЕЛИ -----	143
ТСП AIRPANEL® -----	71	ФЛЮГЕРЫ, УКАЗАТЕЛИ ВЕТРА -----	144
СТЕНОВЫЕ ТСП С ОТКРЫТЫМ		МАНСАРДНЫЕ ОКНА -----	145
КРЕПЛЕНИЕМ Z-LOCK -----	72	КРОВЕЛЬНАЯ ВЕНТИЛЯЦИЯ -----	146
СТЕНОВЫЕ ТСП СО СКРЫТЫМ		ПАРО-, ГИДРО- И ТЕПЛОИЗОЛЯЦИЯ -----	148
КРЕПЛЕНИЕМ SECRET FIX -----	73	СТАЛЬНОЙ ШТАКЕТНИК LTE® -----	151
РАСПОЛОЖЕНИЕ СТЕНОВЫХ ТСП -----	74	КАРКАС ЗАБОРА -----	155
ВИДЫ ОБЛИЦОВОК ТСП -----	75	КРЕПЕЖНЫЕ ИЗДЕЛИЯ -----	158
КРОВЕЛЬНЫЕ ТСП -----	76	СЕРТИФИКАТЫ СООТВЕТСТВИЯ,	
РАСПОЛОЖЕНИЕ КРОВЕЛЬНЫХ ТСП -----	77	ТЕХДОКУМЕНТАЦИЯ -----	160
СЭНДВИЧ-ПАНЕЛИ AGRARIUM® -----	78		
СЭНДВИЧ-ПАНЕЛИ INDUSTRIUM® -----	80		
СЭНДВИЧ-ПАНЕЛИ STERILIUM® -----	82		
МАРКИРОВКА ТСП МЕТАЛЛ ПРОФИЛЬ			
И AIRPANEL® -----	84		
ЛЕГКОСБРАСЫВАЕМЫЕ ТСП -----	85		



ГЛОБАЛЬНЫЙ ПОДХОД — ИНДИВИДУАЛЬНОЕ РЕШЕНИЕ

Компания «Металл Профиль» - один из лидеров российской и мировой металлообработки. Сегодня это крупнейший в мире производитель стальных кровель и фасадов, компания №1* в России и странах СНГ по производству сэндвич-панелей и вентилируемых фасадов.

В состав компании и ее стратегических партнеров входит 18 производственных комплексов и более 80 торговых подразделений в России и странах СНГ. Дилерская сеть насчитывает порядка 1600 компаний, а также множество официальных партнеров от Калининграда до Владивостока. Производственные мощности позволяют производить до 2 млн. тонн продукции из тонколистовой стали ежегодно. На базе головного производственного комплекса в Московской области работают современные высокотехнологичные линии окраски оцинкованного металла, нанесения покрытия любого типа, текстуры и цвета и агрегат непрерывного горячего цинкования.

КОМПАНИЯ «МЕТАЛЛ ПРОФИЛЬ» ПРОИЗВОДИТ:

- 14 типов профнастила
- 7 видов профилей металлочерепицы
- 6 видов водосточных систем
- 11 типов сайдинга и софита
- 3 вида стального штакетника LTE
- 6 типов трёхслойных сэндвич-панелей
- 2 типа фасадных кассет

А также все виды элементов отделки кровли и фасада, сэндвич-панели поэлементной сборки, элементы несущего каркаса, множество вариантов линейных панелей и элементов безопасности кровли.

Ориентируясь на индивидуальные потребности всех категорий клиентов, «Металл Профиль» разработала и вывела на российский рынок множество инновационных покрытий, фасадных и кровельных систем, которые производятся из высококачественного сырья на высокотехнологичном оборудовании с соблюдением международных стандартов качества ISO 9001, ГОСТов и стандартов РФ, РБ, РК, стран СНГ.

Основными поставщиками «Металл Профиль» являются крупнейшие российские и мировые металлоперерабатывающие комбинаты.

В 2020 году товары «Металл Профиль» были отмечены знаком «Народная марка». С 2011 года Компания «Металл Профиль» ежегодно входит в рейтинг Forbes «200 крупнейших частных компаний России», с 2015 года присутствует в рейтинге РБК «500 крупнейших компаний России».

* По результатам Исследования рынков строительных материалов из тонколистовой стали с покрытием Аналитического центра НАФИ за 2019 год.

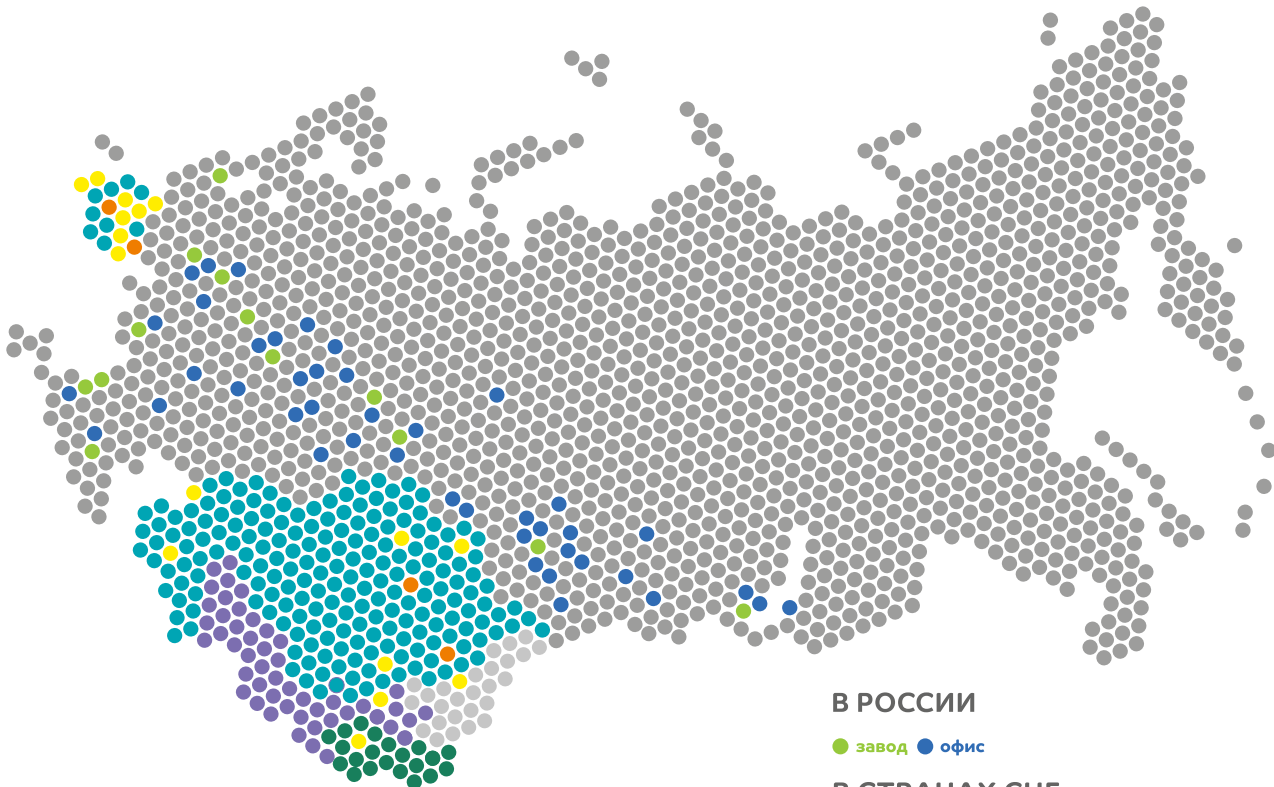

В РОССИИ

● завод ● офис

В СТРАНАХ СНГ

● завод ● офис

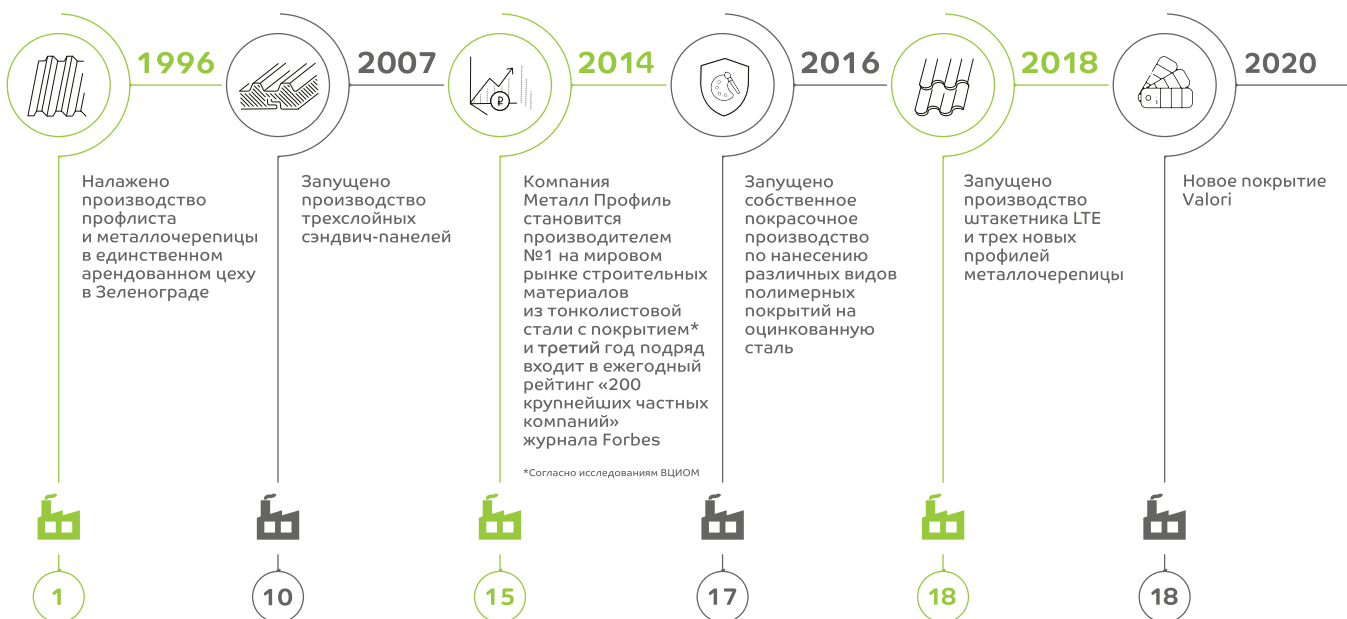

 Количество заводов



Серия Премиум объединяет пять коллекций: AGNETA[®], CLOUDY[®], PURMAN[®], Viking MP[®] E, Пластизол.

Концептуальная особенность серии — безграничный потенциал для воплощения дизайнерских решений и индивидуальных проектов. Каждая коллекция совмещает эстетику, оригинальность покрытия и отличные эксплуатационные характеристики. Покрытия соответствуют международным стандартам качества.

Палитра включает уникальные цветовые решения с имитацией натуральных материалов, определяет концепцию современного домостроения, одновременно подчеркивая статус хозяина дома.

Сочетание современных технологий и дизайна.

Серия Премьер включает в свой ассортимент 4 коллекции: Valori[®], Puretan[®], Norman MP[®], Ecosteel[®].

В серии Премьер «Металл Профиль» объединяет передовые технологии производства, функциональность и привлекательный вид покрытия.

Коллекции отвечают высоким стандартам качества, сохраняя насыщенность цвета на протяжении всего жизненного цикла, и современным тенденциям в производстве строительных материалов.

Инвестиция в качество кровли и фасада.

Серия Стандарт состоит из двух коллекций: Viking MP[®], Полиэстер.

Коллекции отличаются балансом качества, внешнего вида покрытия и срока эксплуатации.

Серия Стандарт — это проверенные решения с оптимальными техническими характеристиками и стоимостью.

Проверенные решения — привлекательные цены.

	Фокус серии	Эксплуатационные характеристики	Гарантии
Премиум	Дизайнерские решения. Надежность	Сверхпрочные	Увеличенные
Премьер	Благородный внешний вид. Функциональность	Высокие	Длительные
Стандарт	Баланс внешнего вида и эксплуатационных свойств	Оптимальные	Стандартные

ПОЛИМЕРНЫЕ ПОКРЫТИЯ

Наличие собственной покрасочной линии позволило компании «Металл Профиль» успешно реализовать накопленный опыт в области производства брендированных сталей с покрытиями, разработанных совместно с мировыми лидерами лакокрасочной промышленности, и выпустить серию собственных брендов, отвечающих самым высоким требованиям широкого круга потребителей.

Все покрытия наносятся способом непрерывной окраски на производственных линиях мирового уровня. Высокие показатели качества подтверждены лабораторными исследованиями, контролируемые компанией «Металл Профиль». Большая часть покрытий проходит испытания в Национальном исследовательском технологическом университете МИСиС, который пользуется заслуженным авторитетом среди профессионалов стальной промышленности.

По каждому из проведенных испытаний предоставлены подробные заключения, которые станут дополнительным аргументом в пользу продукции компании «Металл Профиль» для наших клиентов и партнеров.

Уровень качества стали соответствует единым входным требованиям, независимо от страны происхождения. Каждая партия металла проходит многоступенчатый контроль — от стадии приемки сырья до лабораторных исследований каждой партии готовой продукции. Именно это гарантирует соответствие стали с покрытием ГОСТу и возможность ее применения для профилированных и штампованных изделий.

Полимерные покрытия компании «Металл Профиль» — безграничная свобода дизайна и максимальная надежность!

ПРЕИМУЩЕСТВА



КАЧЕСТВО

Собственные покрасочные линии.
Функциональная гарантия до 50 лет*.



ДИЗАЙН

Широкий выбор цветовых решений и текстур. Эстетическая привлекательность.



НАДЕЖНОСТЬ

Высокая коррозионная стойкость.
Устойчивость к агрессивным средам.



КЛИМАТИЧЕСКАЯ УСТОЙЧИВОСТЬ

Стойкость к воздействию ультрафиолета.
Устойчивость к температурным колебаниям

*Более подробную информацию о гарантийных сроках на продукцию можно получить в гарантийном талоне и на сайте metallprofil.ru в разделе «Документы».

Для тех, кто выбирает максимальное качество

Коллекция обладает неповторимой грацией благодаря структурированной глянцевой поверхности и уникальной палитре.

Оригинальная цветовая гамма, включающая модные металлические оттенки, привлечет внимание домовладельцев, для которых важно проявить фантазию и экстравагантность в архитектуре своего дома.

Концепция PURMAN®: добавление алюминия и циркония в химическую формулу делает покрытие неуязвимым хранителем кровли. Его надежность подтверждена лабораторными испытаниями и успешной эксплуатацией в различных климатических зонах России и СНГ.

Сбалансированное покрытие, в котором сочетаются изысканный внешний вид и надежные эксплуатационные характеристики.

Толщина покрытия — 50 мкм. Сталь с покрытием — 0,5 мм, 0,6 мм, 0,7 мм. Максимальная температура эксплуатации — 120 °С.

Гарантия на сталь с покрытием PURMAN® — до 50 лет*.

* Более подробную информацию о гарантийных сроках на продукцию можно получить в гарантийном талоне и на сайте metallprofil.ru в разделе «Документы».

Область применения



Металло-
черепица



Профлист



Сайдинг



Софит



Фасадные
кассеты



Линейные
панели



Трехслойные
сэндвич-панели



Штакетник



RR 32
темно-
коричневый



RAL 3011
коричнево-
красный



RAL 3005
винно-
красный



RAL 5005
сигнальный
синий



RAL 6005
зеленый
мох



RAL 7024
графитовый
серый



RAL 8017
шоколадно-
коричневый

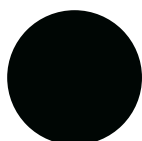

RAL 9005
черный
янтарь

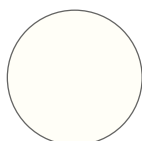

RAL 9010
белый



Argillite®
Медный
металлик



Tourmalin®
дымчато-зеленый
металлик



Citrine®
темно-синий
металлик



Galmei®
сиреневый
металлик

■ МИНИМАЛЬНАЯ ТЕМПЕРАТУРА ФОРМОВАНИЯ МЕТАЛЛА (ГИБКА, ПРОФИЛИРОВКА И Т.П.) — +15°C.

■ Представленные цвета соответствуют реальным в пределах возможностей цветопередачи полиграфического оборудования.

VIKING MP[®]E

СЕРИЯ ПРЕМИУМ

ПОЛИМЕРНЫЕ
ПОКРЫТИЯ

Подчеркните неповторимость и оригинальность вашего дома

Эстетика и благородство в сочетании матовой палитры цветов и текстурированной поверхности.

Преломление световых лучей на ярко выраженной текстуре покрытия создает эффект перелива и игры оттенка.

Viking MP[®]E — коллекция, заслужившая репутацию высококачественной защиты профилированных изделий. Истинно нордическую стойкость обеспечивает сверхпрочный 3-слойный полиуретаново-полиэфирный композит, устойчивый к механическим воздействиям. Именно он защищает сталь от появления царапин и воздействия УФ-излучения. Отличительная черта покрытия — грязеотталкивающее свойство, усиливающее защиту от химических соединений и загрязнений. Толщина покрытия — 45 мкм. Сталь с покрытием — 0,5 мм. Максимальная температура эксплуатации — 100 °С.

Гарантия на сталь с покрытием Viking MP[®]E — до 40 лет*.

* Более подробную информацию о гарантийных сроках на продукцию можно получить в гарантийном талоне и на сайте metallprofil.ru в разделе «Документы».

Область применения



Металло-
черепица



Профлист



Сайддинг



Софит



Линейные
панели



Штакетник



RR 32
темно-
коричневый



RAL 3005
винно-
красный



RAL 6005
зеленый
мох



RAL 6007
бутылочно-
зеленый



RAL 7024
графитовый
серый

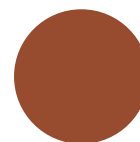

RAL 8004
медно-
коричневый



RAL 8017
шоколадно-
коричневый



RAL 8019
серо-
коричневый

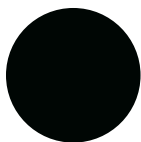

RAL 9005
черный
янтарь



■ МИНИМАЛЬНАЯ ТЕМПЕРАТУРА ФОРМОВАНИЯ МЕТАЛЛА (ГИБКА, ПРОФИЛИРОВКА И Т.П.) — +15°C.

■ Представленные цвета соответствуют реальным в пределах возможностей цветопередачи полиграфического оборудования.

Подчеркните свою индивидуальность

Дизайнерское покрытие, внешне имитирующее натуральную медь.

Выбор тех, кто хочет подчеркнуть индивидуальность и статус своего дома. Открывая широкие возможности для реализации оригинального проекта, коллекция также обладает максимально высокими защитными характеристиками.

Для надежной защиты от воздействия ультрафиолета в состав покрытия добавлены сияющие частицы, обладающие светоотражающим эффектом. Пластичный грунт обеспечивает максимальную защиту в местах сгибов, расширяя сферу применения коллекции AGNETA® как для кровельных, так и фасадных материалов из стали.

Выбрав AGNETA®, вы не только выгодно подчеркнете экстерьер дома, но и приобретете качественное покрытие с длительным сроком эксплуатации.

Толщина покрытия (внешнее/внутреннее) — 25/25 мкм. Сталь с покрытием — 0,5 мм. Максимальная температура эксплуатации — 100 °С.

Гарантия на сталь с покрытием AGNETA® — до 25 лет*.

* Более подробную информацию о гарантийных сроках на продукцию можно получить в гарантийном талоне и на сайте metallprofil.ru в разделе «Документы».

Область применения



Металло-
черепица



Профлист



Сайдинг



Софит



Штaketник



Сирenг
медный

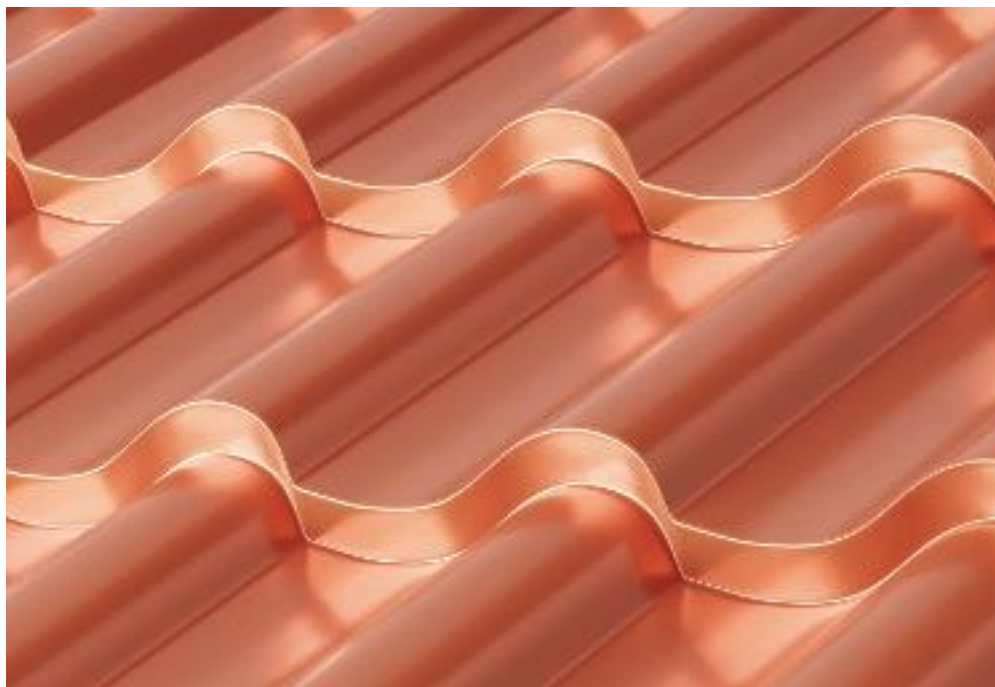

МИНИМАЛЬНАЯ ТЕМПЕРАТУРА ФОРМОВАНИЯ МЕТАЛЛА (ГИБКА, ПРОФИЛИРОВКА И Т.П.) — +15°С. Представленные цвета соответствуют реальным в пределах возможностей цветопередачи графического оборудования.

Эстетика керамической кровли, надежность металла

Вечная классика в облике европейской глиняной черепицы.

Дизайн коллекции CLOUDY® имитирует натуральную состаренную керамику, воплотившую в себе традиции европейской архитектуры. Коллекция остается актуальной в любые времена. В ней сочетаются очарование глиняной черепицы и отменные эксплуатационные характеристики стали.

Идея коллекции реализована благодаря двухэтапной технологии нанесения покрытия, специальные добавки делают покрытие твердым и устойчивым к воздействию солнечных лучей. Цвет остается неизменным на протяжении всего срока эксплуатации.

Коллекция CLOUDY® — выбор ценителей традиций европейской архитектуры и неповторимой романтики глиняной черепицы.

Толщина покрытия — 30 мкм. Сталь с покрытием — 0,5 мм.

Максимальная температура эксплуатации — 100 °С.

Гарантия на сталь с покрытием CLOUDY® — до 30 лет*.

* Более подробную информацию о гарантийных сроках на продукцию можно получить в гарантийном талоне и на сайте metallprofil.ru в разделе «Документы».

Область применения



Металло-
черепица



Профлист



Сайдинг



Софит



Cloudy

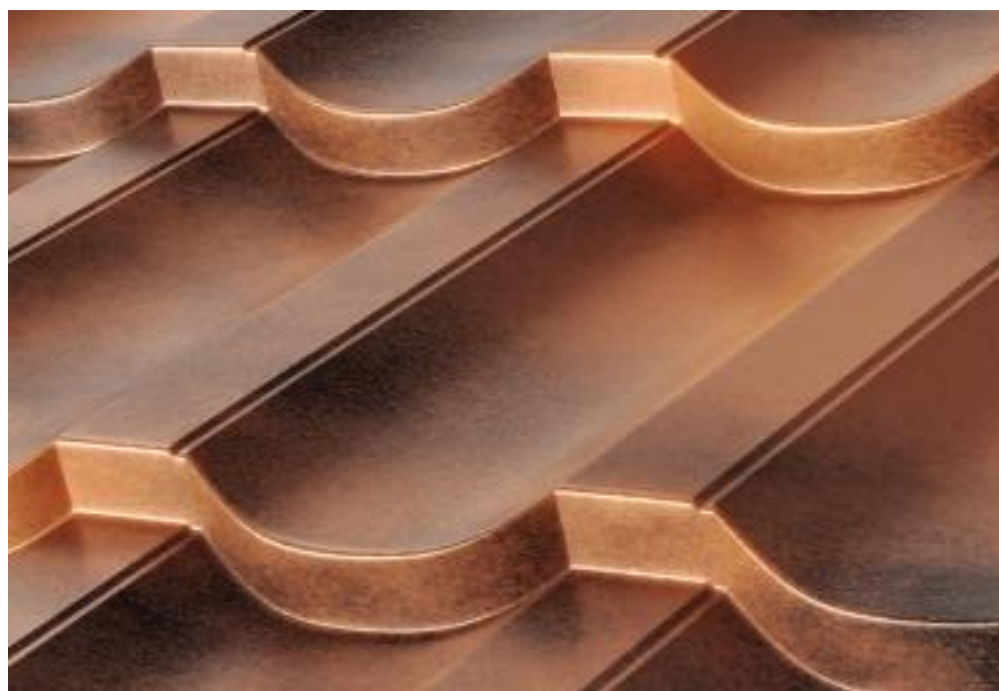

■ МИНИМАЛЬНАЯ ТЕМПЕРАТУРА ФОРМОВАНИЯ МЕТАЛЛА (ГИБКА, ПРОФИЛИРОВКА И Т.П.) — +15°С.

■ Представленные цвета соответствуют реальным в пределах возможностей цветопередачи полиграфического оборудования.

ПЛАСТИЗОЛ

СЕРИЯ ПРЕМИУМ

ПОЛИМЕРНЫЕ
ПОКРЫТИЯ

Симбиоз эстетики и надежности

В концепции покрытия Пластизол гармонично достигаются две цели: эстетика и устойчивая защита стали. Ассортимент коллекции с увеличенной толщиной и повышенной износостойкостью представлен двумя вариантами исполнения. Одностороннее покрытие отличается уникальной текстурой, внешне напоминающей натуральную кожу. У двустороннего покрытия идеально гладкая поверхность.

Покрытие оптимально для регионов с резкими перепадами температур. Оно адаптируется к суровым климатическим условиям, отвечая самым строгим требованиям к качеству в процессе эксплуатации.

Пластизол — лучшее решение для водосточных систем, подтвержденное многолетним опытом компании «Металл Профиль».

Толщина покрытия — 200 мкм (одностороннее), 100/100 мкм (двустороннее).

Сталь с покрытием — 0,5 мм.

Максимальная температура эксплуатации — 60 °С.

Гарантия на сталь с покрытием Пластизол — до 30 лет*.

* Более подробную информацию о гарантийных сроках на продукцию можно получить в гарантийном талоне и на сайте metallprofil.ru в разделе «Документы».

Область применения



Водосточная система



Трехслойные сэндвич-панели



RR 32
темно-коричневый



RAL 3005
вино-красный



RAL 6005
зеленый мох



RAL 7024
графитовый серый



RAL 8017
шоколадно-коричневый

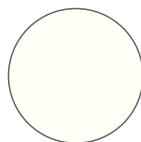

RAL 9010
белый



■ МИНИМАЛЬНАЯ ТЕМПЕРАТУРА ФОРМОВАНИЯ МЕТАЛЛА (ГИБКА, ПРОФИЛИРОВКА И Т.П.) — +20°C.

■ Представленные цвета соответствуют реальным в пределах возможностей цветопередачи полиграфического оборудования.



Оцинкованная сталь с полимерным покрытием Norman MP®

Надежность эксплуатации как в частном секторе, так и в городской среде

Puretan® — практичное долговечное покрытие, которое станет вложением в надежность вашего дома.

Коллекция адаптирована к защите кровель и фасадов от сурового климата. Она отвечает высоким эксплуатационным требованиям, сохраняя привлекательность внешнего вида.

Уникальность покрытия заключается в сложной формуле, основанной на взаимодействии цинка, специального грунта и полиуретана, усиленного полиамидными гранулами. Преимущества данной химической формулы существенны: покрытие остается исключительно прочным и стойким к воздействию ультрафиолета, коррозии и механическим повреждениям.

Толщина покрытия — 35 мкм. Сталь с покрытием — 0,5 мм, 0,6 мм, 0,7 мм.

Максимальная температура эксплуатации — 100 °С.

Гарантия на сталь с покрытием Puretan® — до 30 лет*.

* Более подробную информацию о гарантийных сроках на продукцию можно получить в гарантийном талоне и на сайте metallprofil.ru в разделе «Документы».

Область применения



Металлочерепица



Профлист



Сайдинг



Софит



Фасадные кассеты



Трехслойные сэндвич-панели



Штакетник

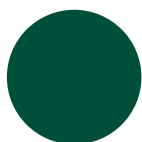

RR 11
темно-зеленый



RR 23
темно-серый

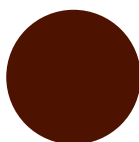

RR 29
красный

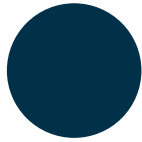

RR 35
синий



RR 32
темно-коричневый

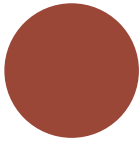

RR 750
терракотовый



RAL 8017
шоколадно-коричневый



■ МИНИМАЛЬНАЯ ТЕМПЕРАТУРА ФОРМОВАНИЯ МЕТАЛЛА (ГИБКА, ПРОФИЛИРОВКА И Т.П.) — +15°С.

■ Представленные цвета соответствуют реальным в пределах возможностей цветопередачи полиграфического оборудования.

NORMAN MP®

СЕРИЯ ПРЕМЬЕР

ПОЛИМЕРНЫЕ
ПОКРЫТИЯ

Фокус на том, что действительно важно

Обладая преимуществом технологий и знаний в процессах производства, компания «Металл Профиль» разработала надежное полимерное покрытие с оптимальным соответствием цены и качества.

Концептуальная основа разработки: универсальность применения в любых климатических зонах России и СНГ, актуальные цветовые решения и функциональность.

NormanMP® – покрытие с глянцевой поверхностью на основе полиэфирной краски, которое выгодно отличается стойкостью цвета, устойчивостью к коррозии и механическим повреждениям.

NormanMP® – качество, доказанное независимой лабораторией МИСиС.

Толщина покрытия (внешнее) – 25 мкм.

Сталь с покрытием – 0,5 мм.

Максимальная температура эксплуатации – 100 °С.

Гарантия на сталь с покрытием Пластизол — до 20 лет*.

* Более подробную информацию о гарантийных сроках на продукцию можно получить в гарантийном талоне и на сайте metallprofil.ru в разделе «Документы».

Область применения



Металло-
черепица



Профлист



Сайдинг



Софит



Штакетник



Линейные
панели



RR 32
темно-
коричневый



RAL 1014
слоновая
кость



RAL 1015
светлая
слоновая кость

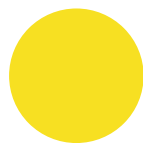

RAL 1018
цинково-
желтый



RAL 2004
оранжевый

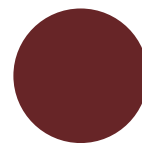

RAL 3005
винно-
красный



RAL 3011
коричнево-
красный



RAL 3020
транспортный
красный

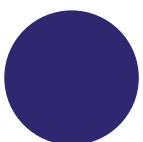

RAL 5002
ультрамариново-
синий

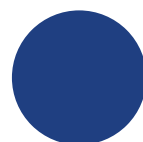

RAL 5005
сигнальный
синий

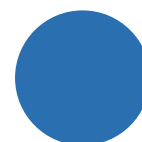

RAL 5015
небесно-
синий



RAL 5021
водная
синь

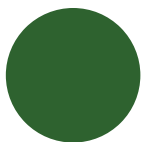

RAL 6002
лиственно-
зеленый



RAL 6005
зеленый
мох



RAL 6018
желто-
зеленый



RAL 6019
бело-
зеленый



RAL 7004
сигнальный
серый

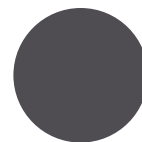

RAL 7024
графитовый
серый

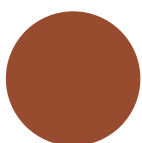

RAL 8004
медно-
коричневый

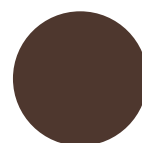

RAL 8017
шоколадно-
коричневый



RAL 9002
светло-
белый

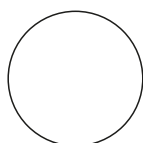

RAL 9003
сигнальный
белый



RAL 9006
бело-
алюминиевый

■ МИНИМАЛЬНАЯ ТЕМПЕРАТУРА ФОРМОВАНИЯ МЕТАЛЛА (ГИБКА, ПРОФИЛИРОВКА И Т.П.) — +15°С.

■ Представленные цвета соответствуют реальным в пределах возможностей цветопередачи полиграфического оборудования.

Дизайнерские решения с заботой о природе

Ecosteel® — переосмысление традиционного понимания покрытий.

Практичное и стильное решение для максимальной свободы дизайна и уменьшения влияния на окружающую среду в результате сохранения лесных массивов.

Коллекция передает реалистичную имитацию кирпичной или каменной кладки, деревянного бревна или бруса. Помимо того, что коллекция отвечает эстетическим требованиям потребителей, она впечатляет высокими эксплуатационными характеристиками.

В основе покрытия — качественный модифицированный полиэстер и алюмоцинковое покрытие, отличающиеся высокой стойкостью к коррозии.

Покрытие, ставшее приоритетным в выборе дизайнеров и архитекторов, раскрывает творческий потенциал и уникальность владельца дома.

Толщина покрытия (внешнее) — 30 мкм. Сталь с покрытием — 0,5 мм.

Максимальная температура эксплуатации — 80 °С.

Гарантия на сталь с покрытием Ecosteel® — до 20 лет*.

* Более подробную информацию о гарантийных сроках на продукцию можно получить в гарантийном талоне и на сайте metallprofil.ru в разделе «Документы».

Область применения



Профлист



Сайдинг



Софит



Трехслойные
сэндвич-панели



Линейные
панели



Штакетник



Сосна
(матовый)



Сосна
(глянцевый)

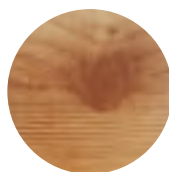

Сосна
(текстурированный)

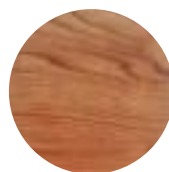

Кедр
(текстурированный)

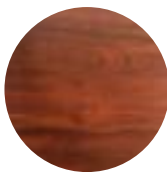

Мореный дуб
(глянцевый)

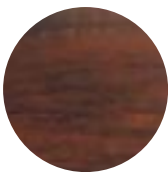

Мореный дуб
(матовый)

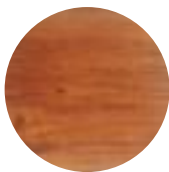

Золотой дуб
(текстурированный)



Беленый дуб
(матовый)

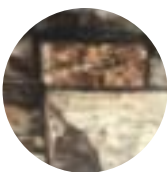

Белый камень
(глянцевый)



Песчаник



Кирпич
(глянцевый)

МИНИМАЛЬНАЯ ТЕМПЕРАТУРА ФОРМОВАНИЯ МЕТАЛЛА (ГИБКА, ПРОФИЛИРОВКА И Т.П.) — +15°С.

Представленные цвета соответствуют реальным в пределах возможностей цветопередачи полиграфического оборудования.

Дизайнерский продукт по доступной цене. Инновационное, уникальное и практичное решение

Металлочерепица VALORI® отличается уникальной цветовой палитрой в сочетании с фактурой «утренней изморози». Открывает возможность реализовать оригинальные проекты, выгодно подчеркнуть индивидуальный стиль вашего дома. Инновационная разработка на основе обновлённой химической формулы с полиэфиром обеспечивает высокую надёжность материала.

Покрытие идеально для регионов с резкими перепадами температур. Оно адаптируется к суровым климатическим условиям, отвечая самым строгим требованиям к качеству в процессе эксплуатации.

VALORI® — лучшее решение, подтвержденное многолетним опытом компании «Металл Профиль».

Толщина полимерного покрытия — 30 мкм. Сталь с покрытием — 0,5 мм.

Максимальная температура эксплуатации — 100 °С.

Гарантия на сталь с покрытием — до 30 лет*.

* Более подробную информацию о гарантийных сроках на продукцию можно получить в гарантийном талоне и на сайте metallprofil.ru в разделе «Документы».

Область применения



Металло-
черепица



Профлист



Сайдинг



Софит



Штакетник



Профлист



Сайдинг



Violet



Dark Grey



Grey



Brown



Dark Brown



Oxi Beige



■ МИНИМАЛЬНАЯ ТЕМПЕРАТУРА ФОРМОВАНИЯ МЕТАЛЛА (ГИБКА, ПРОФИЛИРОВКА И Т.П.) — +15°С.

■ Представленные цвета соответствуют реальным в пределах возможности цветопередачи полиграфического оборудования.



Оцинкованная сталь с полимерным покрытием Ecosteel®

Выбор многих, доступный каждому

Универсальное, доступное покрытие с глянцевой поверхностью для различных видов строительства. Широко применяется во всей линейке продукции компании «Металл Профиль». Основа покрытия — полиэфирная краска, обладающая хорошей стойкостью к воздействию ультрафиолета и устойчивостью к коррозии.

Отличается богатой палитрой с возможностью выбора классических оттенков и ярких цветов — в палитре ПОЛИЭСТЕР найдёте варианты для любых проектов.

Толщина покрытия (внешний слой) — 25 мкм.

Сталь с покрытием — 0,45 мм, 0,5 мм, 0,6 мм, 0,7 мм, 0,8 мм, 0,9 мм, 1,0 мм, 1,2 мм. Максимальная температура эксплуатации — 80 °С.

Гарантия на сталь с покрытием Полиэстер — до 10 лет*.

* Более подробную информацию о гарантийных сроках на продукцию можно получить в гарантийном талоне и на сайте metallprofil.ru в разделе «Документы».

Область применения



Металло-
черепица



Профлист



Сайдинг



Софит



Фасадные
кассеты



Линейные
панели



Трехслойные
сэндвич-панели



Штакетник



RR 32
темно-
коричневый



RAL 1015
светлая
слоновая кость



RAL 1018
цинково-
желтый



RAL 1035
перламутрово-
бежевый



RAL 2004
оранжевый



RAL 3003
рубиново-
красный



RAL 3005
винно-
красный



RAL 3009
оксид
красный



RAL 3011
коричнево-
красный



RAL 3020
транспортный
красный

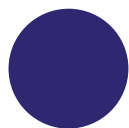

RAL 5002
ультрамариново-
синий



RAL 5005
сигнальный
синий



RAL 5015
небесно-
синий



RAL 5021
водная синь



RAL 6002
лиственно-
зеленый



RAL 6005
зеленый
мох



RAL 6019
бело-
зеленый



RAL 7004
сигнальный
серый



RAL 7005
мышино-
серый



RAL 7024
графитовый
серый



RAL 8004
медно-
коричневый



RAL 8017
шоколадно-
коричневый



RAL 9002
светло-
серый

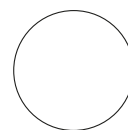

RAL 9003
сигнальный
белый



RAL 9005
черный
янтарь



RAL 9006
бело-
алюминиевый

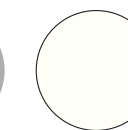

RAL 9010
белый

■ МИНИМАЛЬНАЯ ТЕМПЕРАТУРА ФОРМОВАНИЯ МЕТАЛЛА (ГИБКА, ПРОФИЛИРОВКА И Т.П.) — +15°C.

■ Представленные цвета соответствуют реальным в пределах возможностей цветопередачи полиграфического оборудования.

Практичный дизайн

Доступная, матовая коллекция.

Матовая поверхность и объемный цвет покрытия Viking MP[®] – это оригинальный вид кровли при минимальных финансовых вложениях.

Viking MP[®] — практичное сочетание привлекательного внешнего вида и хороших эксплуатационных характеристик. Высокая пластичность покрытия и специальная технология полимеризации обеспечивают защиту от воздействия агрессивной среды.

Толщина покрытия (внешнее) — 30 мкм. Сталь с покрытием — 0,45 мм.

Максимальная температура эксплуатации — 100 °С.

Гарантия на сталь с покрытием Viking MP[®] — до 10 лет*.

* Более подробную информацию о гарантийных сроках на продукцию можно получить в гарантийном талоне и на сайте metallprofil.ru в разделе «Документы».

Область применения



Профлист



Сайдинг



Софит



Линейные
панели



Штакетник

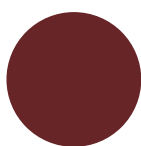

RAL 3005
винно-
красный



RAL 3011
коричнево-
красный



RAL 6005
зеленый
мох

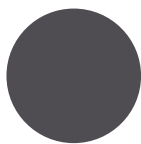

RAL 7024
графитовый
серый



RAL 8017
шоколадно-
коричневый

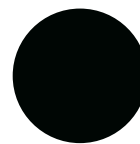

RAL 9005
черный
янтарь



■ МИНИМАЛЬНАЯ ТЕМПЕРАТУРА ФОРМОВАНИЯ МЕТАЛЛА (ГИБКА, ПРОФИЛИРОВКА И Т.П.) — +15°C.

■ Представленные цвета соответствуют реальным в пределах возможностей цветопередачи полиграфического оборудования.

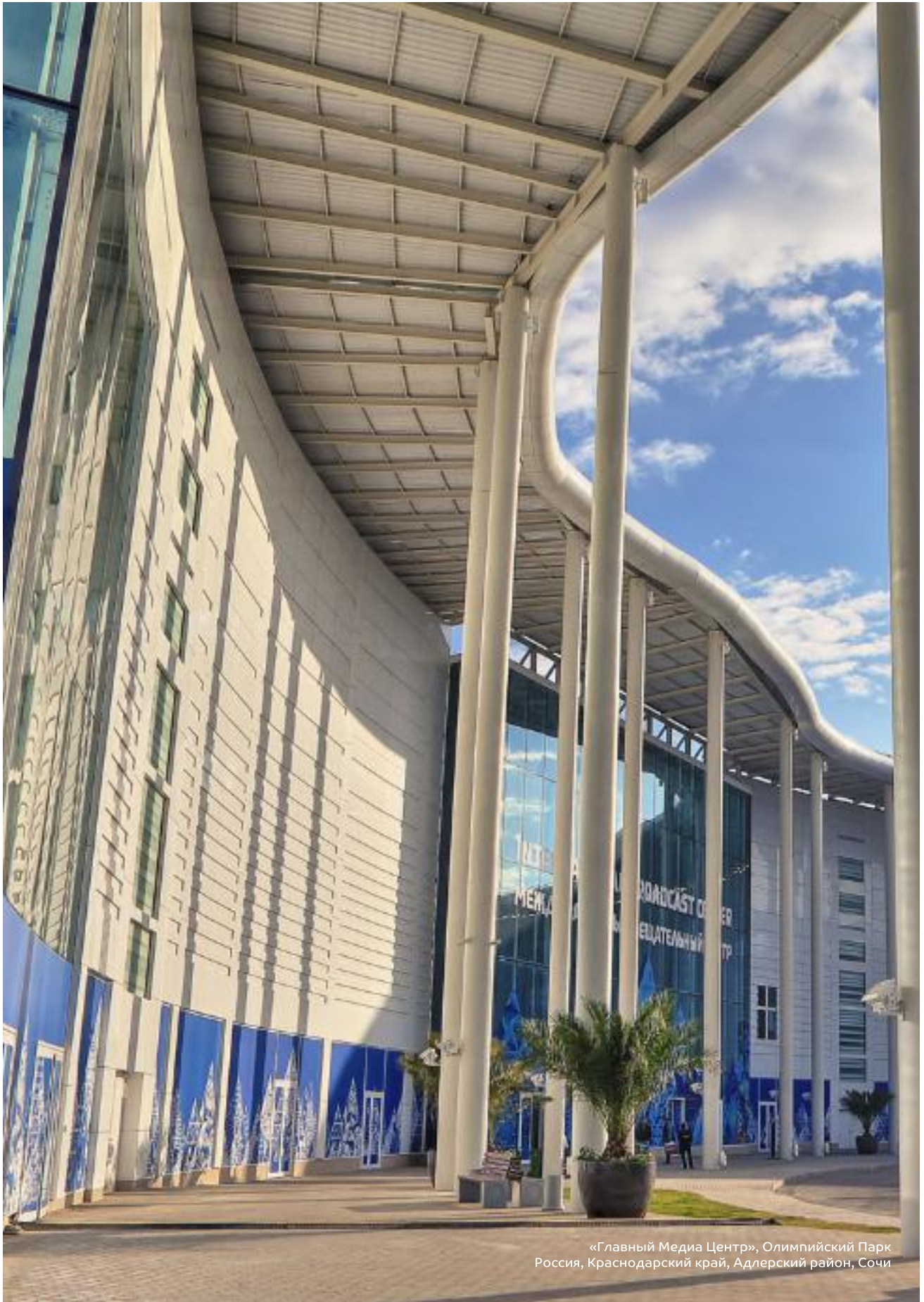

«Главный Медиа Центр», Олимпийский Парк
Россия, Краснодарский край, Адлерский район, Сочи

ФАСАДНЫЕ СИСТЕМЫ

Компания «Металл Профиль» предлагает широкий выбор комплексных фасадных систем, позволяющих реализовать оригинальные архитектурные решения и дизайнерские идеи.

Грамотно спроектированный и смонтированный с использованием надежных современных облицовочных материалов вентилируемый фасад значительно повышает энергоэффективность и безопасность здания, позволяет снизить затраты на эксплуатацию, что является гарантией инвестиционной привлекательности проекта.

Мы производим и поставляем на рынок России и стран СНГ высококачественные фасадные кассеты, линейные панели, сайдинг, профлист из оцинкованной стали с полимерными покрытиями, а также обеспечиваем заказчиков системами подконструкции, тепло-, гидро- и пароизоляционными материалами.

Фасадные системы Компании «Металл Профиль» — формула успешного инвестиционного проекта!

ПРЕИМУЩЕСТВА



КАЧЕСТВО

Сертификаты соответствия (ISO и ГОСТ)
Строгий контроль качества на всех этапах производства
Функциональная гарантия до 40 лет*



БЕЗОПАСНОСТЬ

Использование в сейсмоопасных районах (до 9 баллов)
Применение негорючих материалов
Наличие пожарных сертификатов и технических свидетельств



ЭНЕРГОЭФФЕКТИВНОСТЬ

Высокие тепло- и звукоизоляционные характеристики
Комфортный микроклимат в здании



ДИЗАЙН

Широкий выбор полимерных покрытий (собственные покрасочные линии)
Вариативность сочетаний с различными фасадными материалами (стекло, мрамор)
Разнообразие форм и размеров, в т. ч. нестандартных



ТЕХНИЧЕСКОЕ СОПРОВОЖДЕНИЕ

Альбомы технических решений и проекты производства работ
Консультации специалистов на всех этапах проектирования и строительства
Прочностной расчет системы (в режиме онлайн)

*Более подробную информацию о гарантийных сроках на продукцию можно получить в гарантийном талоне и на сайте metallprofil.ru в разделе «Документы»



ФАСАДНЫЕ КАССЕТЫ (облицовка вентилируемого фасада)

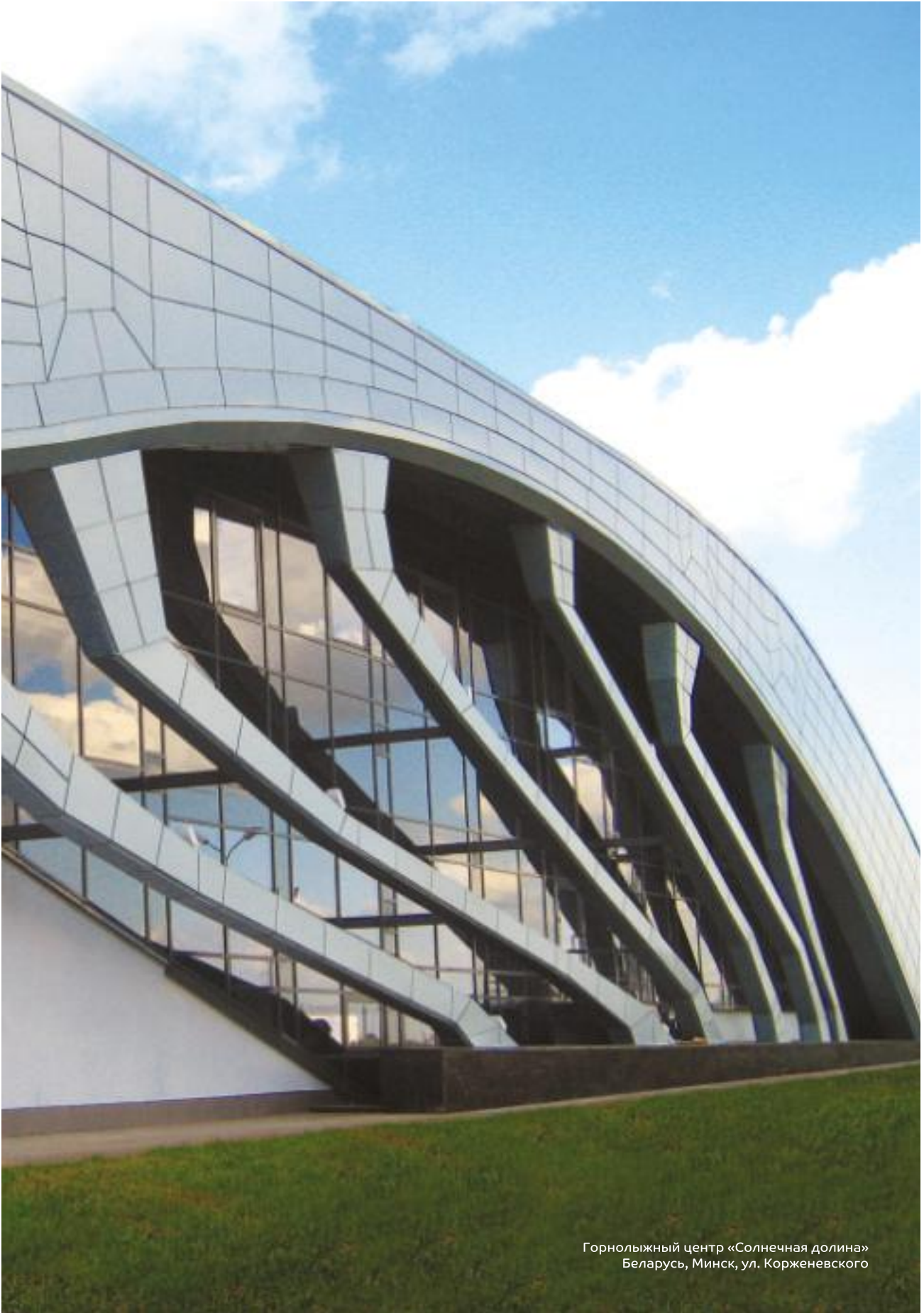

Горнолыжный центр «Солнечная долина»
Беларусь, Минск, ул. Корженевского

Фасадные кассеты — современный облицовочный материал, который производится из оцинкованной стали с различными типами покрытий. Качество продукции гарантирует долговечность и привлекательность фасада, его устойчивость к механическим повреждениям и влиянию окружающей среды.



ХАРАКТЕРИСТИКИ



Формы выпуска: квадратная, прямоугольная, угловая, трапециевидная и др.



Сталь с покрытием (мм): 0,7; 1,0; 1,2



Покрытия: PURMAN®, Полиэстер, Порошковая окраска



Тип каркаса: вертикальный, перекрестный, монолит



Тип крепления: скрытое крепление — PUZZLETON®



Группа горючести: НГ (негорючий)

Благодаря инновационным технологиям производства, разнообразию форм выпуска, скрытому креплению и широкой цветовой палитре покрытий фасадные кассеты PUZZLETON® являются одним из самых востребованных облицовочных материалов.

PUZZLETON® позволяют воплощать дизайнерские решения любого уровня сложности и возводить современные энергоэффективные здания.

ПРЕИМУЩЕСТВА



Скрытое крепление



Разнообразные формы выпуска



Стандартные и индивидуальные размеры



Широкий ассортимент и разнообразная палитра полимерных покрытий



Высота применения: ≤ 150 м



Быстрый и простой монтаж



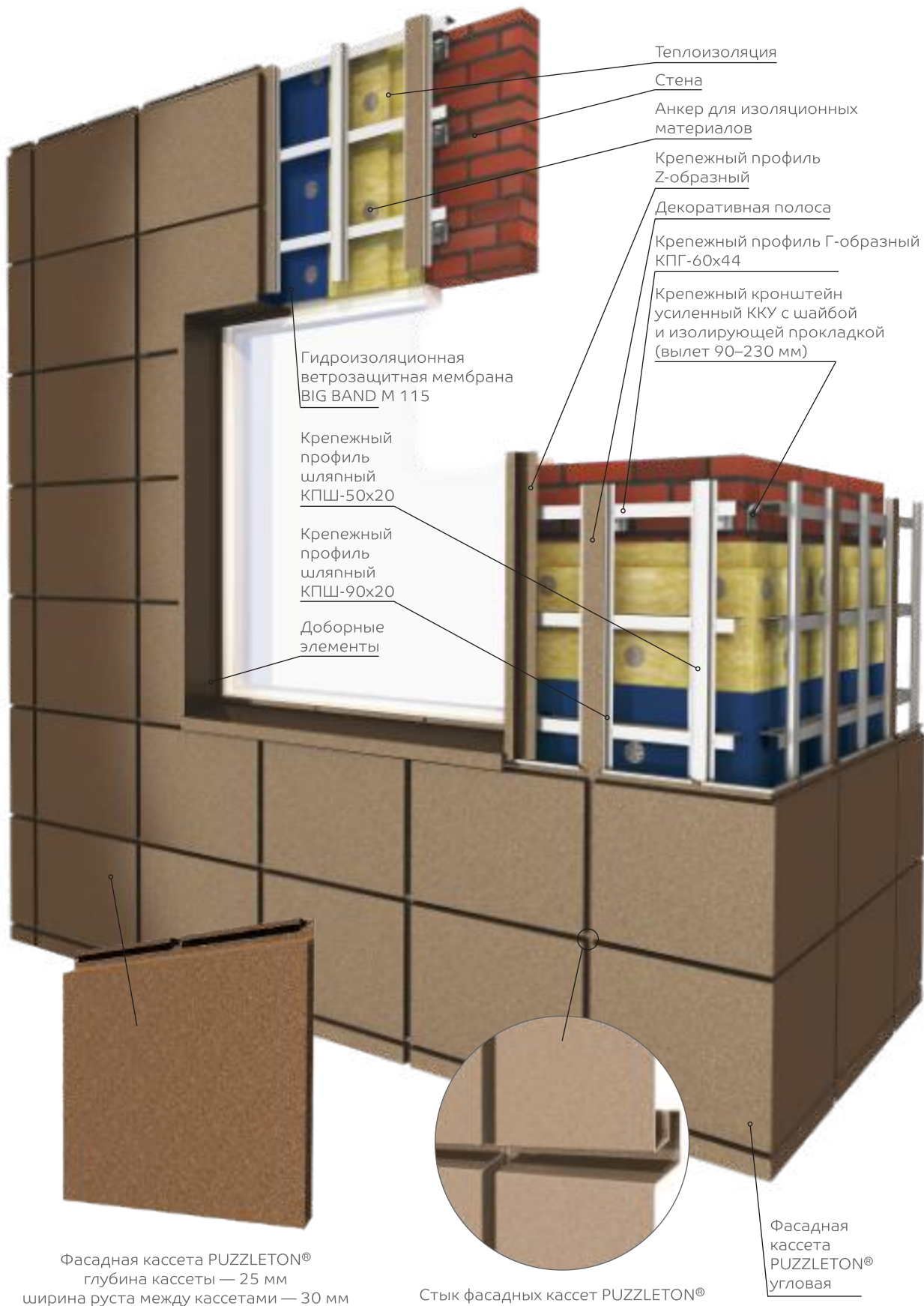

Фасадные кассеты PUZZLETON® со скрытой системой крепления монтируются в направлении снизу вверх и надежно фиксируются при помощи зацепа верхней кассеты за нижнюю. PUZZLETON® производятся по индивидуальным (нестандартным) и стандартным размерам.

Стандартные кассеты имеют один фиксированный размер по высоте (H) или ширине (W), где второй соответствующий размер может быть в диапазоне от 470 до 1500 мм. При необходимости кассеты можно подрезать при помощи специальных электроножниц. Места срезов эстетично скрываются кассетными планками.

СХЕМА КАССЕТЫ

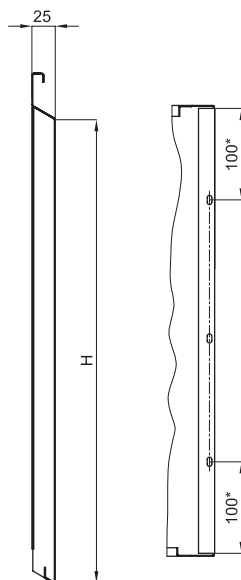
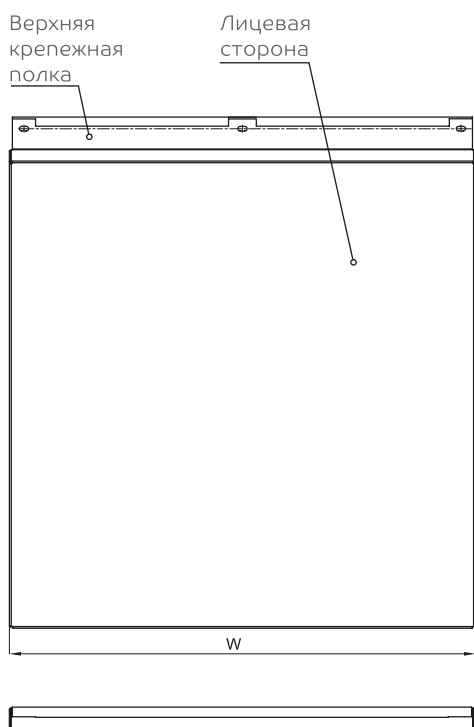

СТАНДАРТНЫЕ РАЗМЕРЫ:

H-высота x W-ширина (мм)	
H1	1180
1130	W1
H2	555
515	W2

Оптимальный (рекомендованный) диапазон:

H1/W1 — от 470 до 1000 мм (t=1,0/1,2)

H2/W2 — от 470 до 1500 мм (t=1,0/1,2)

— от 470 до 750 мм (t=0,7)

ФОРМЫ ВЫПУСКА



Прямоугольная
H x W



Угловая
H x (W₁ + W₂)



Угловая
(H₁ + H₂) x W



Трапециевидная
H x W



Все доступные размеры и подробные характеристики приведены в Альбоме технических решений на систему и прайс-листе.

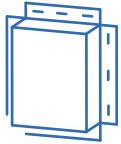

ФАСАДНЫЕ КАССЕТЫ (облицовка вентилируемого фасада)



Железнодорожный вокзал
Беларусь, Гродно, ул. Буденного

Фасадные кассеты с открытым типом крепления — специальное решение исполнения вентилируемого фасада для применения в условиях, требующих крепления кассет со всех сторон. Материал обеспечивает устойчивость к большим ветровым нагрузкам и позволяет использовать продукт на фасадах с нестандартной геометрией.



ХАРАКТЕРИСТИКИ



Формы выпуска: квадратная, прямоугольная, угловая, трапециевидная и др.



Сталь с покрытием (мм): 0,7; 1,0; 1,2



Покрyтия: PURMAN®, Полиэстер, Порошковая окраска



Тип каркаса: вертикальный, перекрестный, монолит



Тип крепления: видимое крепление — PUZZLETON® Z



Группа горючести: НГ (негорючий)

Фасадные кассеты PUZZLETON® Z используются для облицовки фасадов жилых, административных и промышленных зданий. Разнообразие форм и размеров позволяет работать с архитектурными объектами различной сложности, сокращая время монтажа и придавая им завершенный облик. Фасадные кассеты производятся из негорючих материалов, что значительно расширяет область их применения.

ПРЕИМУЩЕСТВА



Открытый тип крепления



Разнообразные формы выпуска



Стандартные и индивидуальные размеры



Широкий ассортимент и разнообразная палитра полимерных покрытий



Высота применения: ≤ 150 м



Быстрый и простой монтаж



Малый вес



PUZZLETON® Z

ФАСАДНЫЕ КАСЕТЫ

ФАСАДНЫЕ СИСТЕМЫ

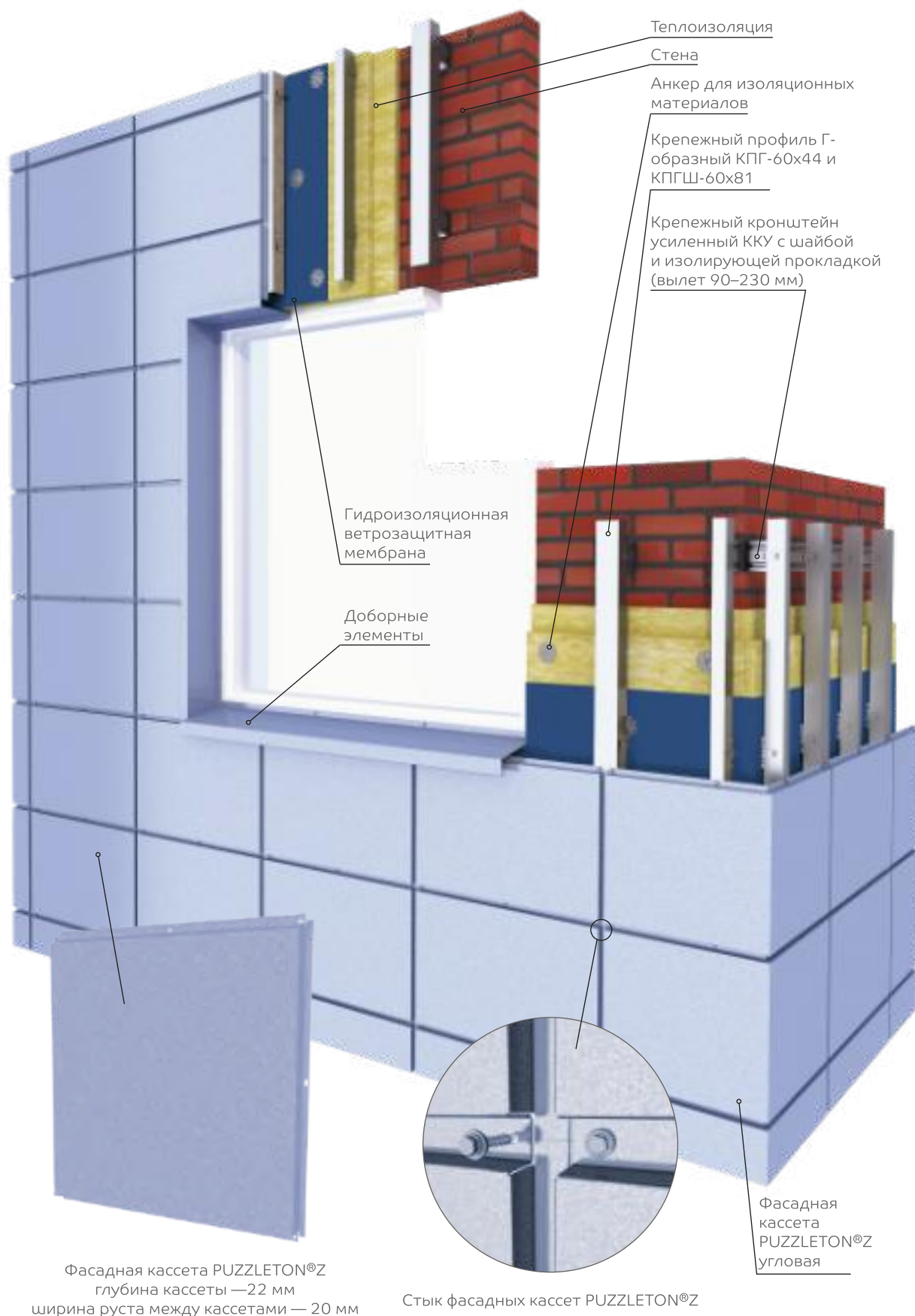

Крепежные полки фасадных кассет PUZZLETON® Z накладываются друг на друга и монтируются в направлении снизу вверх (слева направо), при этом саморезы открыты. Фасадные кассеты PUZZLETON® Z производятся по индивидуальным (нестандартным) и стандартным размерам. Стандартные кассеты имеют один фиксированный размер по высоте (H) или ширине (W), где второй соответствующий размер может быть в диапазоне от 470 до 1500 мм. При необходимости кассеты можно подрезать при помощи специальных электроножниц. Места срезов эстетично скрываются кассетными планками.

СХЕМА КАССЕТЫ

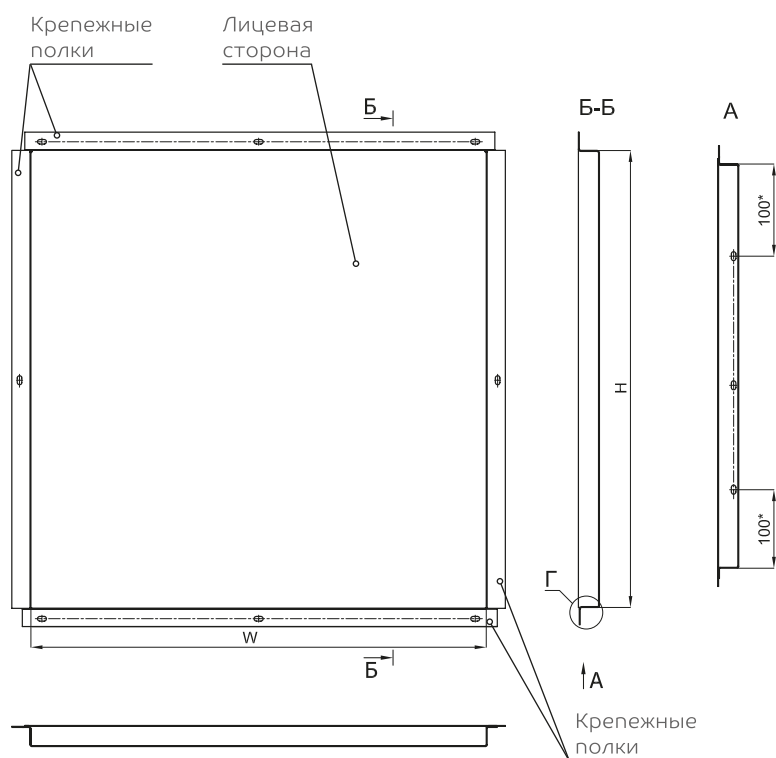

СТАНДАРТНЫЕ РАЗМЕРЫ:

H-высота x W-ширина (мм)	
H1	1155
1155	W1
H2	540
540	W2

Оптимальный (рекомендованный) диапазон:

H1/W1 — от 470 до 1000 мм (t=1,0/1,2)

H2/W2 — от 470 до 1500 мм (t=1,0/1,2)

— от 470 до 750 мм (t=0,7)

ФОРМЫ ВЫПУСКА



Прямоугольная
H x W



Треугольная
H x W



П-образная
H x (W₁ + W₂ + W₃)



и другие...



Все доступные размеры и подробные характеристики приведены в Альбоме технических решений на систему и прайс-листе.



ЛИНЕАРНЫЕ ПАНЕЛИ (облицовка вентилируемого фасада)

ЖК «Квартал художников»
Россия, Екатеринбург, ул. Щорса

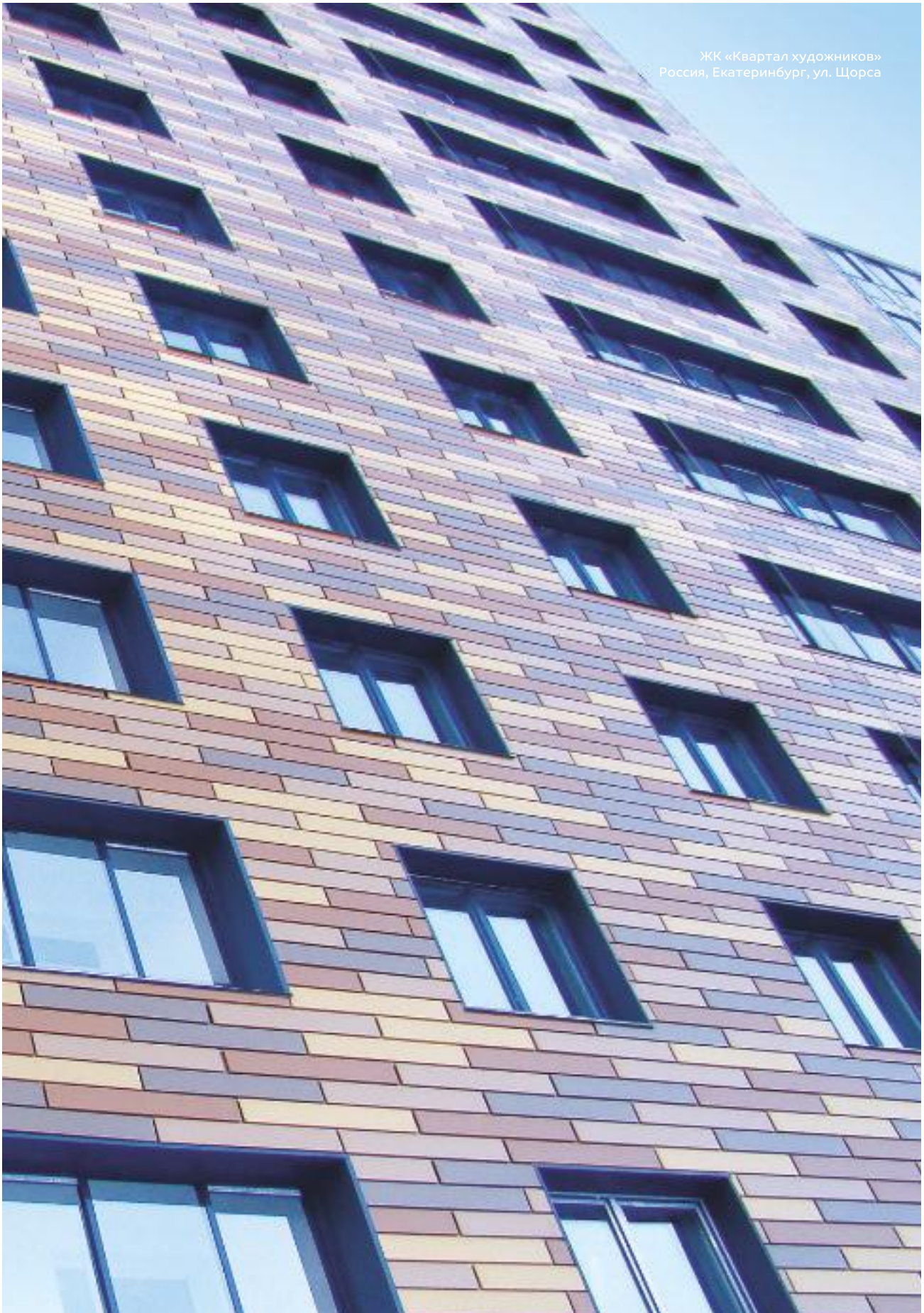

Революционное решение Компании «Металл Профиль» в области облицовки фасадов. Высокая точность геометрических параметров и возможность горизонтального, вертикального и диагонального монтажа (внутри и снаружи здания) позволяют использовать панели Primeranel® для любого строительного объекта, в том числе со сложным рельефом.



ХАРАКТЕРИСТИКИ



Сталь с покрытием (мм): 0,45–1,0



Длина панели (м): 0,5–6,0



Вид профилирования:
волнистый (В) и гладкий (Г)



Покрyтия: VALORI®, PURMAN®,
Ecosteel®, Полиэстер, Порошковая
окраска



Тип каркаса: горизонтальный,
вертикальный, перекрестный, монолит



Типы панелей: с закрытыми торцами (Т),
открытыми торцами (О), с рустом (20 мм)
и без руста (0)



Группа горючести: НГ (негорючий)

Линейные панели Primeranel® производятся по индивидуальным размерам, что позволяет избежать дополнительных стыков, сэкономить материал, упростить монтаж и гарантировать оригинальный внешний вид фасада.

Линейные панели Primeranel® широко применяются как экономичная альтернатива фасадным кассетам.

ПРЕИМУЩЕСТВА



Невидимое крепление



Возможность облицовки
цилиндрических поверхностей



Широкая палитра полимерных
покрытий



Малый вес



Быстрый и простой монтаж



Заказ панелей требуемой длины



PRIMERANEL®

ЛИНЕАРНЫЕ ПАНЕЛИ

ФАСАДНЫЕ СИСТЕМЫ

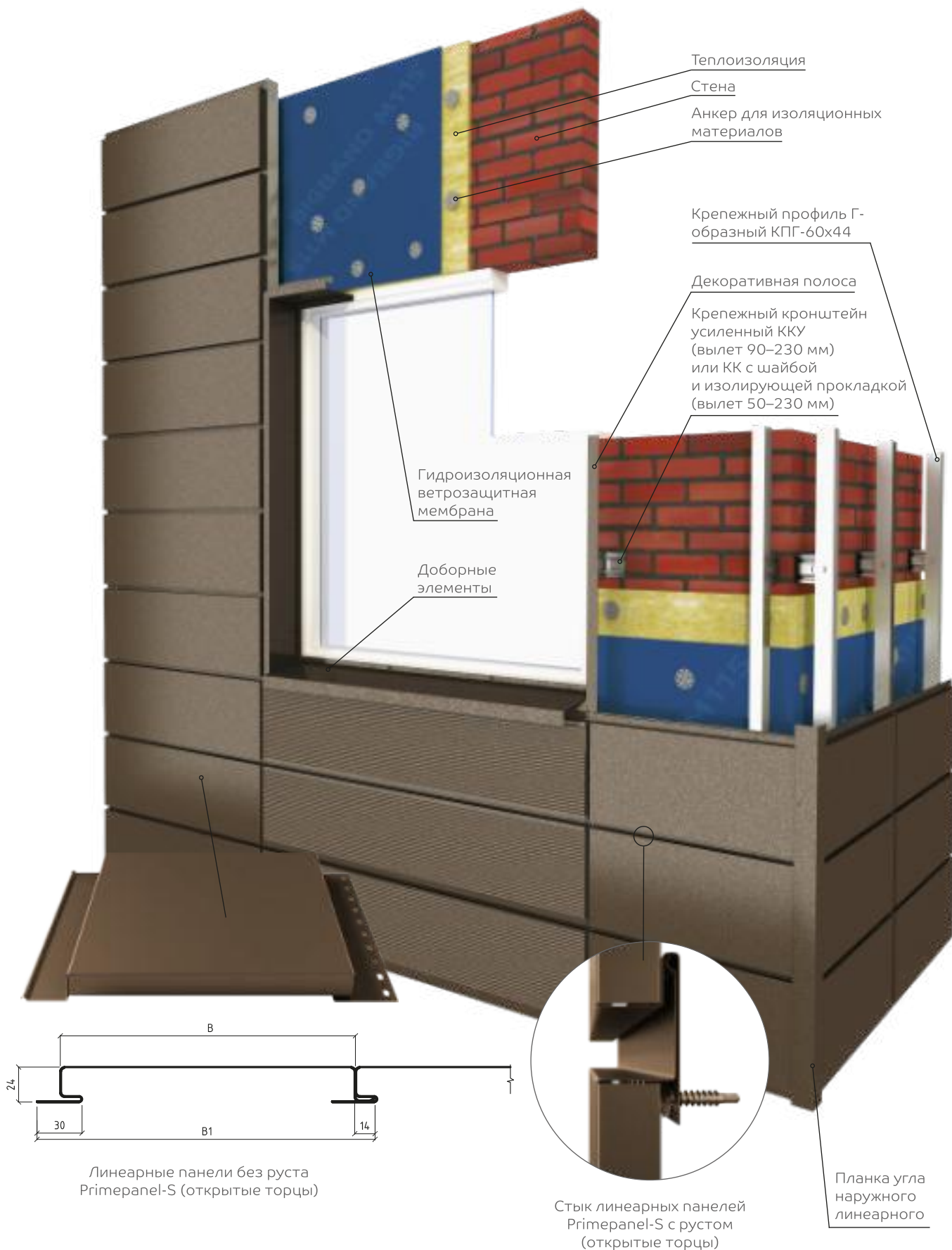

Конструкция линейных панелей Primeranel® ограничена несколькими размерами по ширине. Длина такой панели всегда существенно больше ширины, что и дало название линейным панелям, являющимся экономичной заменой фасадным кассетам. Крепятся с зазором (рустом) 20 мм или без него на вертикальную, горизонтальную, перекрестную или монолитную подконструкцию.

ПРОФИЛЬ

Линейные панели Primeranel-S с рустом 20 мм Primeranel-S-T-Г-24хС/20 (с закрытыми торцами)

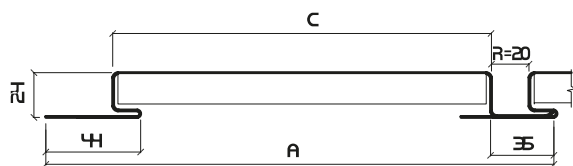

Линейные панели Primeranel® с рустом 20 мм Primeranel-O-B-24хС/20 (с открытыми торцами)

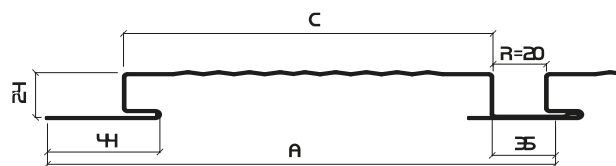

О — открытый торец.
Т — закрытый торец.

Г — вид профилирования (гладкий).
В — вид профилирования (волна).

С — рабочая ширина. R — руст (мм).
А — габаритная ширина (мм).

ХАРАКТЕРИСТИКИ

Торец	Тип	Габаритная ширина, мм	Рабочая ширина, мм	Ширина руста, мм
Т (закрытый) или О (открытый)	Prime-panel-S	751	722	0
		767	700	20
	Primeranel/ Primeranel-S	555	525	0
			488	20
		430	400	0
			365	20
		347	316	0
			281	20
		245	213	0
	178	20		

Длина панели: Primeranel — от 0,9 до 5,5 м (производство в г. Лобня). Primeranel-S — от 0,5 до 6 м (производство в п. Керамкомбинат). В зависимости от комбинации ширины, толщины, типа профилирования и торца изделия, возможная длина может измениться (необходимо уточнить у вашего менеджера). Вид профилирования: открытый торец (О) — гладкий/волна; закрытый торец (Т) — гладкий (Только в г. Лобня).



Все доступные размеры и подробные характеристики приведены в Альбоме технических решений на систему и прайс-листе.



СТАЛЬНОЙ САЙДИНГ (облицовка вентилируемого фасада)



Проект облицовки частного коттеджа
стальным сайдингом Lбрус®

Прекрасно имитирует деревянный брус, а в цветовых решениях покрытия Ecosteel® максимально реалистично передают фактуру натурального дерева. Совершенный продукт для облицовки стен, подшивки кровельных свесов, а также для реконструкции зданий. Устойчив к механическим повреждениям, выгоранию, коррозии и перепадам температур.



ХАРАКТЕРИСТИКИ



Сталь с покрытием (мм): 0,45; 0,5



Длина панели (м): 0,5–6,0



Высота профиля (мм): 15



Покрытия: Ecosteel®, Viking MP®, Norman MP®, Valori® и др.



Доп. вид профилирования: перфорированный софит Лбрус®



Тип каркаса: облегченный (вертикальный)



Группа горючести: НГ (негорючий)

Стальной сайдинг Лбрус® — это негорючий и экологичный фасадный материал. Он не требует особых условий эксплуатации и сохраняет первоначальный внешний вид долгие годы. Вот почему Лбрус® выбирают частные домовладельцы, которые ценят эстетику и заботятся о безопасности и комфорте своего дома.

ПРЕИМУЩЕСТВА



Морозоустойчивость



Стойкость к УФ-излучению



Быстрый и простой монтаж



Надежное замковое соединение



Производство по индивидуальному заказу



Экономичность



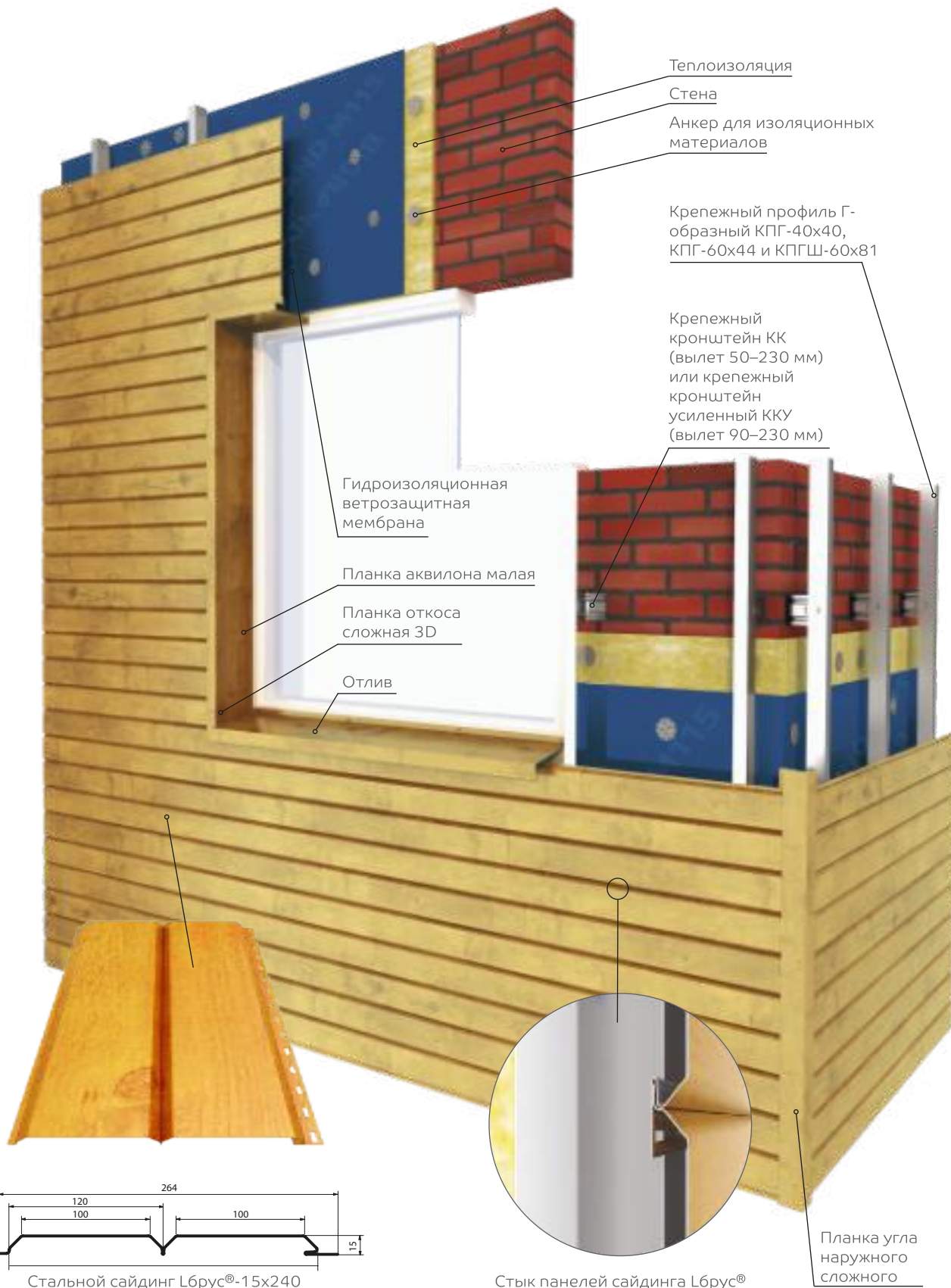

Сайдинг Лбрус® монтируется на облегченную вертикальную подконструкцию. Монтаж ведется сверху вниз. На сайдинг Лбрус® наносится защитная пленка, которая снимается перед началом монтажа.

ДОБОРНЫЕ ЭЛЕМЕНТЫ Подробный перечень планок находится на стр. 45-46.



Планка угла наружного сложного
75x75x3000



Планка угла наружного
30x30x3000, 50x50x3000
или 75x75x3000



Планка угла внутреннего сложного
75x3000



Планка угла внутреннего
30x30x3000, 50x50x3000
или 75x75x3000



Планка аквилона малая
35x20x3000

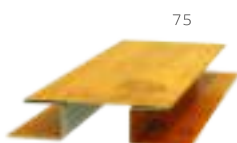

Планка стыковочная сложная
75x3000

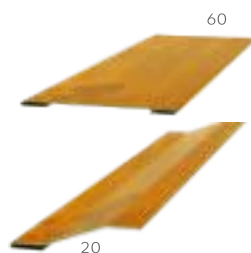

Планка стыковочная
60x3000
Планка начальная сайдинга
10x20x3000

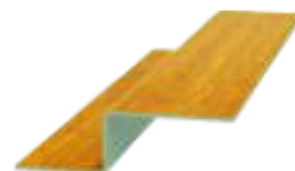

Планка Z-образная
32x15x3000



Планка завершающая
65x3000

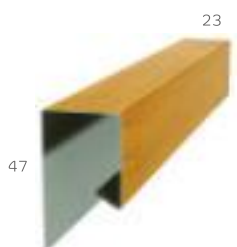

Планка завершающая сложная
30x25x3000



Планка откоса сложная 3D
245x75x3000



Планка отлива
50x30x2000/3000
150x30x2000
180x30x2000
210x30x2000
240x30x2000



Размеры указаны в миллиметрах.
Все доступные размеры и подробные характеристики приведены в Альбоме технических решений на систему и прайс-листе.

Увеличенный вариант классического сайдинга Лбрус® завоевавшего популярность на всей территории РФ и ближнего зарубежья. Полезная ширина панели выросла с 240 мм до 335 мм. Также применяется для облицовки стен (в вертикальном или горизонтальном расположении) и для подшивки кровельных свесов.



ХАРАКТЕРИСТИКИ



Сталь с покрытием (мм): 0,45; 0,5



Длина панели (м): 0,5–6,0



Высота профиля (мм): 14



Покрyтия: Ecosteel®, Viking MP®, Norman MP®, Valori® и др.



Доп. вид профилирования: волна, накатка, перфорированный софит Лбрус®XL



Тип каркаса: облегченный (вертикальный)



Группа горючести: НГ (негорючий)

Стальной сайдинг Лбрус®XL— это негорючий и экологичный фасадный материал. Он не требует особых условий эксплуатации и сохраняет первоначальный внешний вид долгие годы. Вот почему Лбрус®XL выбирают частные домовладельцы, которые ценят эстетику и заботятся о безопасности и комфорте своего дома.

ПРЕИМУЩЕСТВА



Морозостойчивость



Стойкость к УФ-излучению



Быстрый и простой монтаж



Надежное замковое соединение



Производство по индивидуальному заказу



Экономичность



ЛБРУС® XL

САЙДИНГ

ФАСАДНЫЕ СИСТЕМЫ

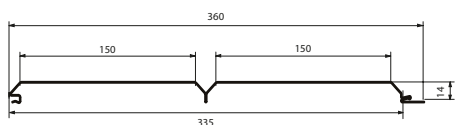
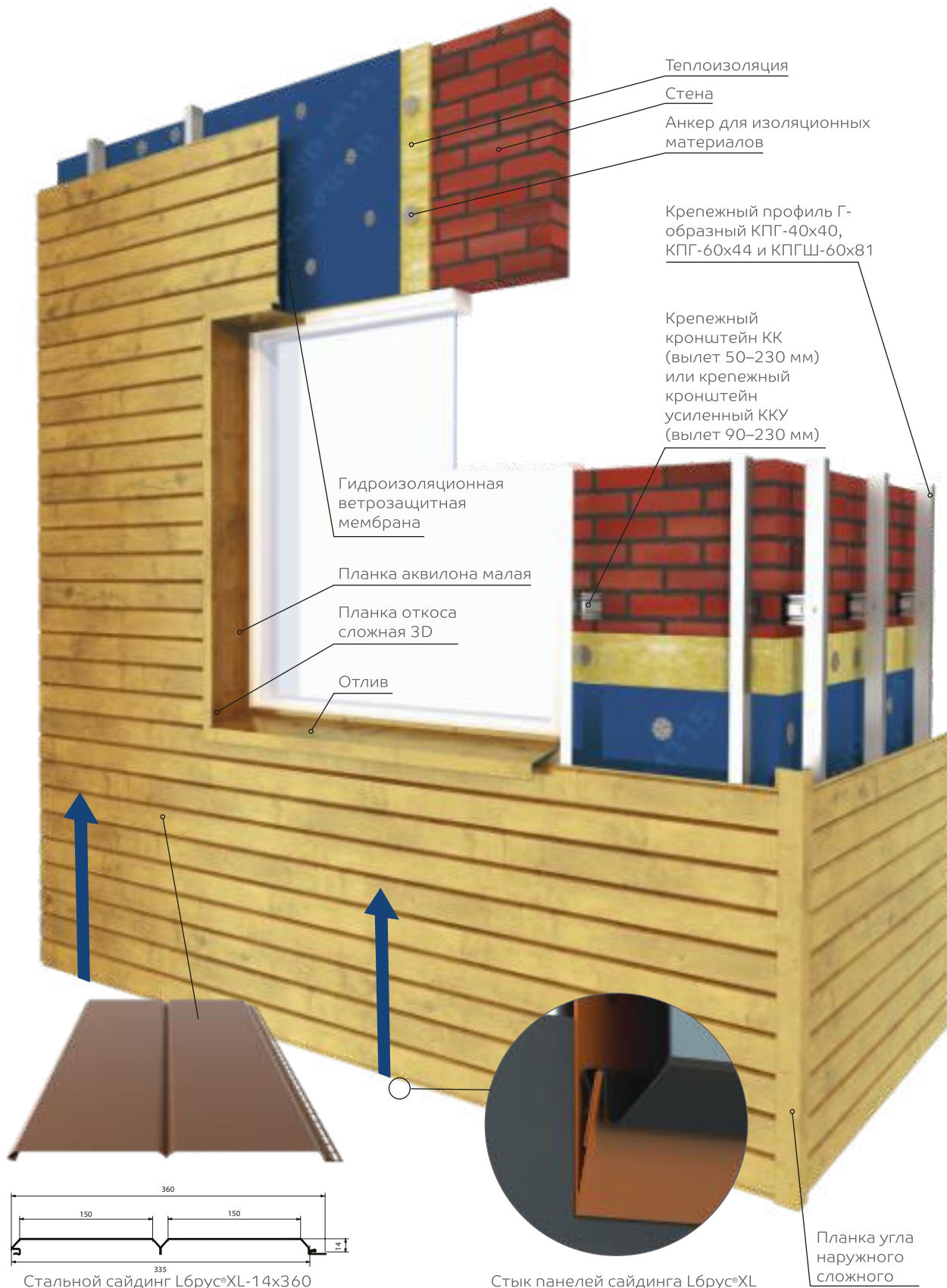

Монтаж Лбрус®XL производится аналогично сайдингу Корабельная доска снизу вверх. Отличительной особенностью является только то что в качестве стартовой используется планка начальная Лбрус® XL 20x50 в которую вставляется панель сайдинга. Также монтаж Лбрус® XL можно производить в вертикальном расположении панелей.

ДОБОРНЫЕ ЭЛЕМЕНТЫ



Планка угла наружного сложного
75x75x3000



Планка угла наружного
30x30x3000, 50x50x3000
или 75x75x3000



Планка угла внутреннего сложного
75x3000



Планка аквилона малая
35x20x3000

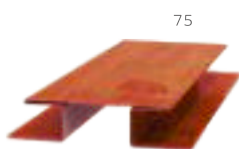

Планка стыковочная сложная
75x3000

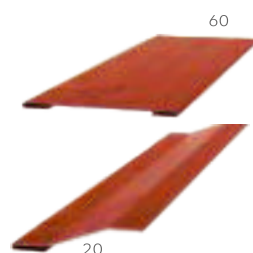

Планка стыковочная
60x3000
Планка начальная сайдинга
10x20x3000



Планка Z-образная
32x15x3000



Планка завершающая
65x3000

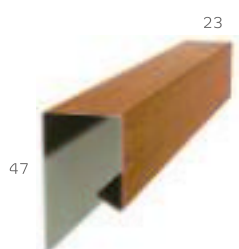

Планка завершающая сложная
30x25x3000



Планка откоса сложная 3D
245x75x3000



Планка отлива
50x30x2000/3000
150x30x2000
180x30x2000
210x30x2000
240x30x2000

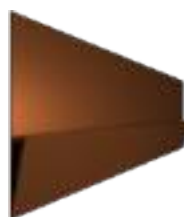

Планка начальная сайдинга Лбрус®XL
ПНCL-20x50x3000



Размеры указаны в миллиметрах. Все доступные размеры и подробные характеристики приведены в Альбоме технических решений на систему и прайс-листе.



СТАЛЬНОЙ САЙДИНГ

(облицовка вентилируемого фасада)



Проект облицовки частного коттеджа
стальным сайдингом Woodstock®
Вид профилирования: волна

За счет глубокой геометрии профиля сайдинг Woodstock[®] максимально реалистично воспроизводит рельеф бревенчатой кладки. Идеален для облицовки фасадов частных жилых домов, а также для реконструкции зданий. Устойчив к механическим повреждениям, выгоранию, коррозии и перепадам температур.



ХАРАКТЕРИСТИКИ



Сталь с покрытием (мм): 0,45; 0,5



Длина панели (м): 0,5–6,0



Высота профиля (мм): 28



Вид профилирования: трапеция, волна, накатка, гладкий



Покрытие: Ecosteel[®]



Тип каркаса: облегченный (вертикальный)



Группа горючести: НГ

Сайдинг Woodstock[®] — это максимально надежный фасад в экостиле. Примечательно, что монтаж сайдинга Woodstock[®] можно проводить в любое время года за очень короткий срок, так как уже на этапе расчета и оформления покупки существует возможность заказа панелей необходимой длины.

ПРЕИМУЩЕСТВА



Эстетическая привлекательность



Морозоустойчивость



Стойкость к УФ-излучению



Быстрый и простой монтаж



Надежное замковое соединение



Производство по индивидуальному заказу



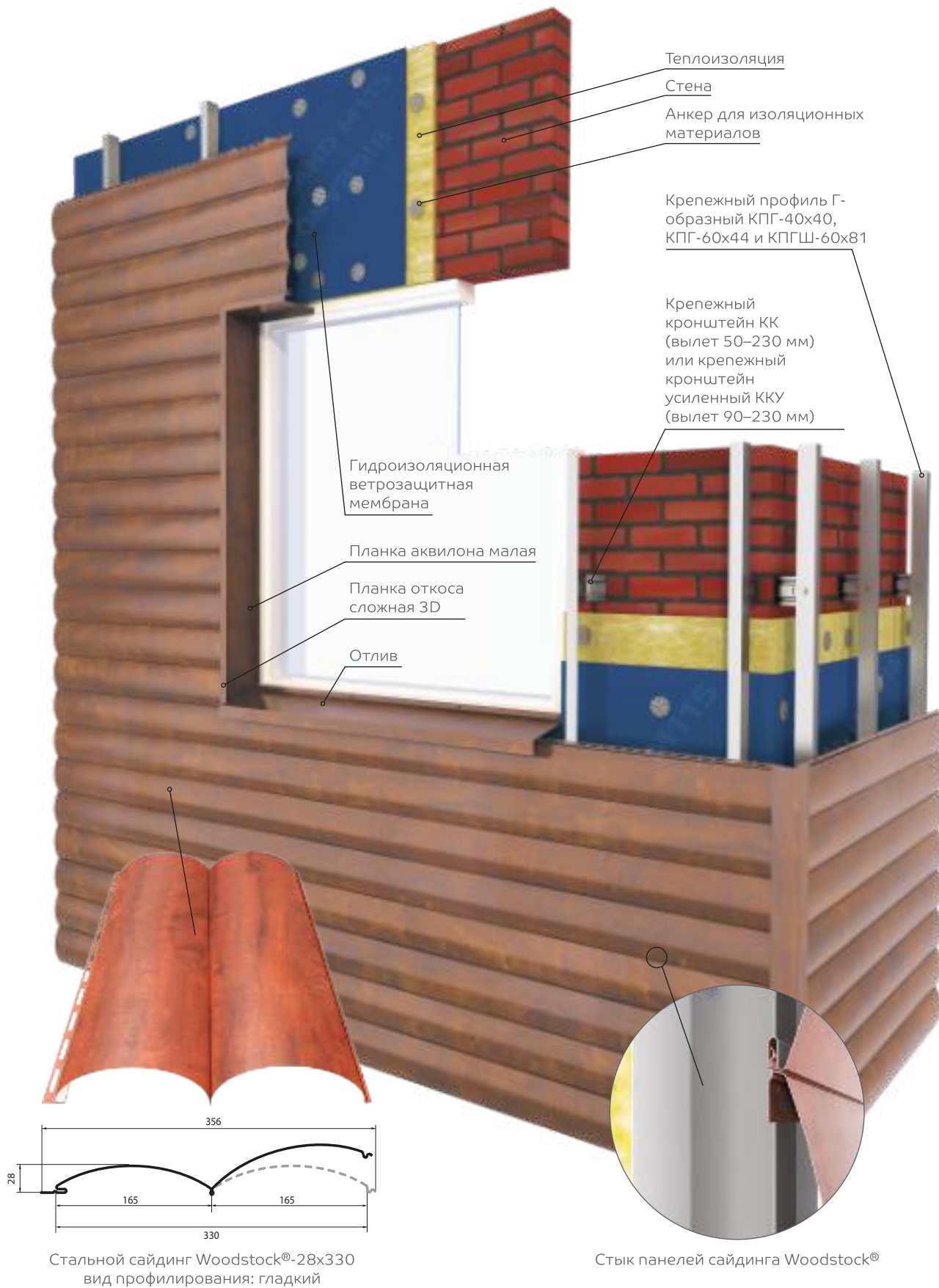

Сайдинг Woodstock® монтируется на облегченную вертикальную подконструкцию. Монтаж ведется только сверху вниз.

На сайдинг Woodstock® наносится защитная пленка, которая снимается перед началом монтажа.

ПРОФИЛЬ



Трапеция
(Сайдинг Woodstock-T-28x330)



Волна
(Сайдинг Woodstock-B-28x330)



Накатка
(Сайдинг Woodstock-H-28x330)



Размеры указаны в миллиметрах.
Все доступные размеры и подробные характеристики приведены в Альбоме технических решений на систему и прайс-листе.

ДОБОРНЫЕ ЭЛЕМЕНТЫ Подробный перечень планок находится на стр. 46-47.

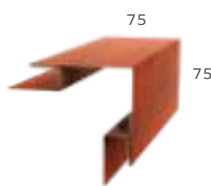

Планка угла
наружного сложного
75x75x3000



Планка угла наружного
30x30x3000, 50x50x3000
или 75x75x3000



Планка угла
внутреннего сложного
75x3000



Планка угла внутреннего
30x30x3000, 50x50x3000
или 75x75x3000



Планка
стыковочная сложная
75x3000



Планка начальная
12x15x3000



СТАЛЬНОЙ САЙДИНГ (облицовка вентилируемого фасада)



Частный коттедж с облицовкой
стальным сайдингом «Корабельная доска»

КОРАБЕЛЬНАЯ ДОСКА

ФАСАДНЫЕ
СИСТЕМЫ

САЙДИНГ

Популярный классический сайдинг, имитирующий дощатую горизонтальную обшивку. Обеспечивает возможность монтажа в рекордно короткие сроки. Устойчив к проникновению влаги, выгоранию на солнце, коррозии и резким перепадам температуры.



ХАРАКТЕРИСТИКИ



Сталь с покрытием (мм): 0,4; 0,45; 0,5



Длина панели (м): 0,5–6,0



Высота профиля (мм): 14



Покрyтия: Ecosteel®, Viking MP®, Norman MP®, Valorig® и др.



Тип каркаса: облегченный (вертикальный)



Группа горючести: НГ

Фасады зданий, облицованные стальным сайдингом «Корабельная доска», всегда выглядят свежими и ухоженными.

Кроме того, сайдинг надежно скрывает под собой все элементы электрокоммуникаций.

ПРЕИМУЩЕСТВА



Эстетическая привлекательность



Морозоустойчивость



Стойкость к УФ-излучению



Быстрый и простой монтаж



Надежное замковое соединение



Производство по индивидуальному заказу



КОРАБЕЛЬНАЯ ДОСКА

ФАСАДНЫЕ
СИСТЕМЫ

САЙДИНГ

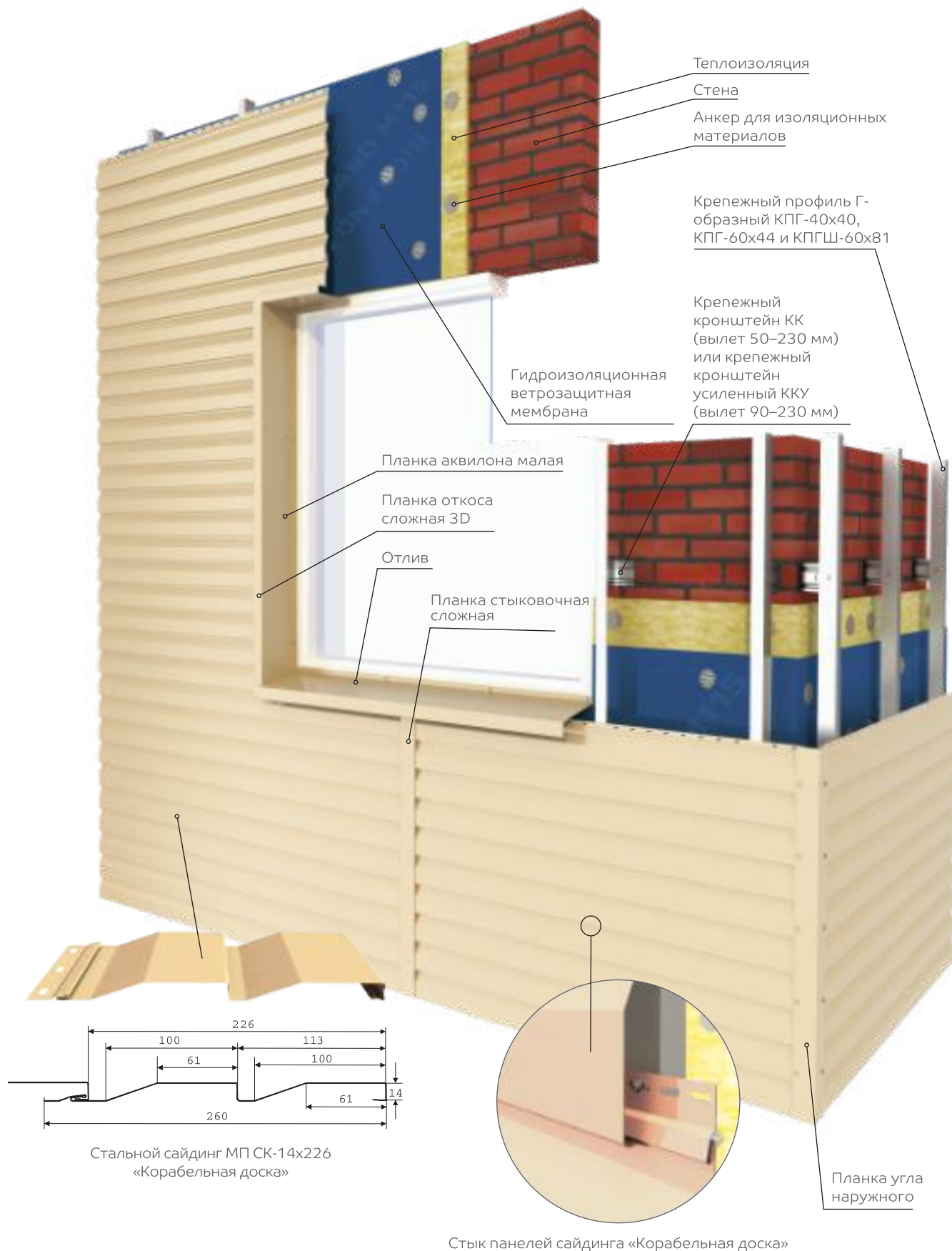

КОРАБЕЛЬНАЯ ДОСКА

ФАСАДНЫЕ
СИСТЕМЫ

САЙДИНГ

Сайдинг «Корабельная доска» монтируется на облегченную вертикальную подконструкцию. Монтаж ведется снизу вверх. На сайдинг «Корабельная доска» наносится защитная пленка, которая снимается перед началом монтажа.

ДОБОРНЫЕ ЭЛЕМЕНТЫ

Подробный перечень планок находится на стр. 46-47.



Планка угла
наружного сложного
75x75x3000

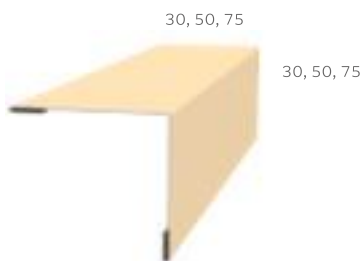

Планка угла наружного
30x30x3000, 50x50x3000
или 75x75x3000

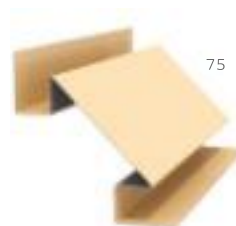

Планка угла
внутреннего сложного
75x3000



Планка угла внутреннего
30x30x3000, 50x50x3000
или 75x75x3000



Планка
стыковочная сложная
75x3000

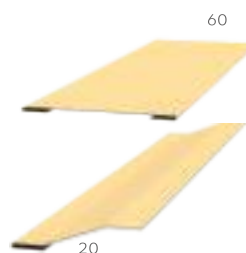

Планка стыковочная
60x3000
Планка начальная сайдинга
10x20x3000



Планка завершающая
65x3000

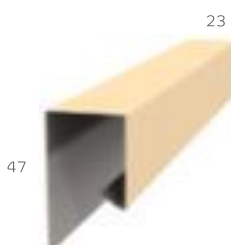

Планка завершающая
сложная
30x25x3000



Планка Z-образная
32x15x3000



Размеры указаны в миллиметрах.
Все доступные размеры и подробные характеристики приведены в Альбоме технических решений на систему и прайс-листе.

**Планка угла
наружного сложного**
ПУНС-75x75x3000
ПУНСW-75x75x3000



**Планка угла
наружного**
ПУН-30x30x3000
ПУН-50x50x3000
ПУН-75x75x3000



**Планка угла внутреннего
сложного**
ПУВС-75x3000
ПУВСW-75x3000



**Планка угла
внутреннего**
ПУВ-30x30x3000,
ПУВ-50x50x3000
ПУВ-75x75x3000



**Планка стыковочная
сложная**
ПСТС-75x3000
ПСТСW-75x3000



**Планка
стыковочная**
ПСТ-50x2000
ПСТ-60x3000



**Планка завершающая
сложная**
ПЗС-30x25x3000



**Планка
завершающая**
ПЗ-65x3000



**Планка начальная
сайдинга**
ПНС-10x20x3000



**Планка стыковочная
универсальная**
ПСУ-50x18x3000
ПСУW-50x30x3000

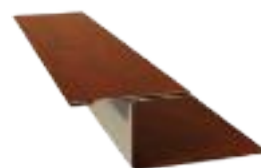

**Планка начальная
сайдинга**
ПНW-12x15x3000



**Планка Z-
образная**
ПЗ-32x15x3000
ПЗ-30x23x3000



Планка J-профиль
ПЖ-24x18x2000/3000,
ПЖW-25x30x2000/3000



Сборные планки Woodstock®

**Планка угла наружного
сборная верхняя
3D Woodstock**
ПУНСВW-83x30x2000/3000



**Планка угла наружного
сборная нижняя
Woodstock**
ПУНСЧW-70x28x2000/3000



**Планка угла
внутреннего сборная
верхняя Woodstock**
ПУВСВW-58x23x2000/3000



**Планка угла внутреннего
сборная нижняя
Woodstock**
ПУВСЧW-50x30x2000/3000



**Планка стыковочная
сборная верхняя
Woodstock**
ПССВW-87x15x2000/3000



**Планка стыковочная
сборная
нижняя Woodstock**
ПССЧW-50x33x2000/3000



Для оформления оконных и дверных проемов

**Планка откоса сложная 3D
Woodstock**
ПОСЧW-230x75x2000/3000



**Планка карнизного свеса
сложная**
ПКСС-185x50x2000
ПКСС-250x50x2000/3000



Планка откоса сложная 3D
ПОС-245x75x2000/3000

Планка отлива
ПО-150x30x2000
ПО-180x30x2000
ПО-210x30x2000
ПО-240x30x2000



Планка карнизного свеса
ПКС-200x30x2000
ПКС-250x50x2000/3000



Планка отлива цоколя
ПОЦ-50x2000/3000

Планка аквилона малая
ПАМ-35x20x2000/3000





ПРОФНАСТИЛ

(облицовка вентилируемого фасада)

Алтайское училище олимпийского резерва «Юность»
Россия, Барнаул, ул. Тимуровская



Экономичный вариант фасадной системы в стиле хай-тек. Новые формы профилированного листа, несколько вариантов расположения при монтаже, угловые элементы разного типа и современные полимерные покрытия придают фасаду особую выразительность.



ХАРАКТЕРИСТИКИ



Сталь с покрытием (мм): 0,4–0,9



Длина панели (м): 0,5–12,0



Высота профиля (мм): 8–44



Покрытия: Ecosteel®, Viking MP®, Norman MP®, Valori® и др.



Тип каркаса: облегченный (горизонтальный, вертикальный)



Группа горючести: НГ

Профилированный лист является одним из самых востребованных строительных материалов на протяжении многих лет. Его неизменные преимущества — прочность, долговечность, простоту монтажа и великое множество цветовых решений — ценят как архитекторы и девелоперы, так и частные застройщики.

ПРЕИМУЩЕСТВА



Низкая стоимость



Быстрый и простой монтаж



Климатическая устойчивость



Высокая ремонтпригодность



Малый удельный вес



Производство по индивидуальному заказу



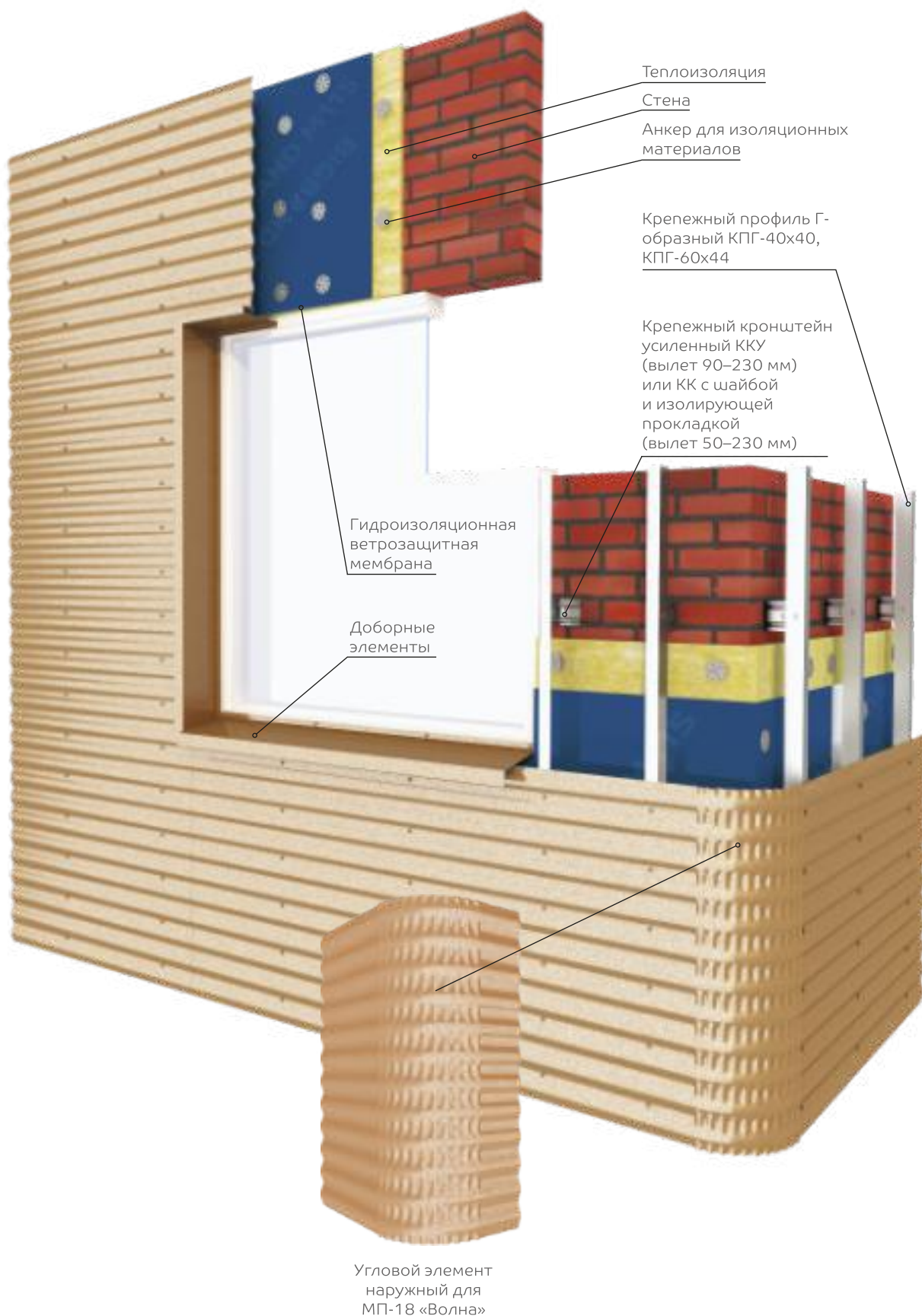

Из-за малого веса профилированный лист может монтироваться на облегченную горизонтальную, вертикальную подконструкцию (на рисунке представлен вариант с вертикальной подконструкцией).

ВИДЫ ПРОФИЛИРОВАНИЯ

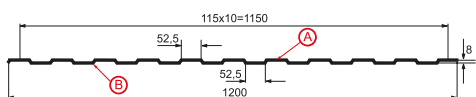

Профилированный лист С-8х1150-А, В
Толщина материала: 0,4–0,7 мм

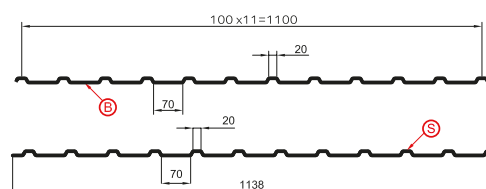

Профилированный лист С-10х1100-А, В, S
Толщина материала: 0,4–0,7 мм
Производится в СФО

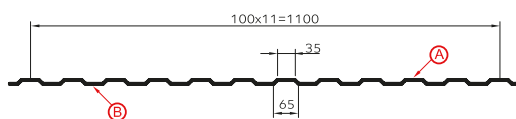

Профилированный лист МП-10х1100 А, В
Толщина материала: 0,4–0,7 мм
Производится в ЦФО, УФО

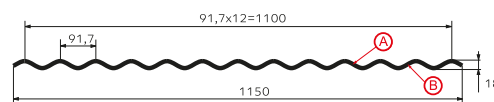

Профилированный лист
МП-18х1100-А, В «Волна»
Толщина материала: 0,4–0,7 мм

Вы можете приобрести профилированные листы: со склада — длиной 2,0, 3,0 или 6,0 м (уточняйте размеры в офисе), на заказ — любой длины (до 12 м).

- A лицевая сторона по варианту А (по умолчанию)
- B лицевая сторона по варианту В (оговаривается отдельно)
- S лицевая сторона по варианту S (производ. в СФО)



ПРОФИЛИРОВАННЫЙ ЛИСТ

ФАСАДНЫЕ СИСТЕМЫ

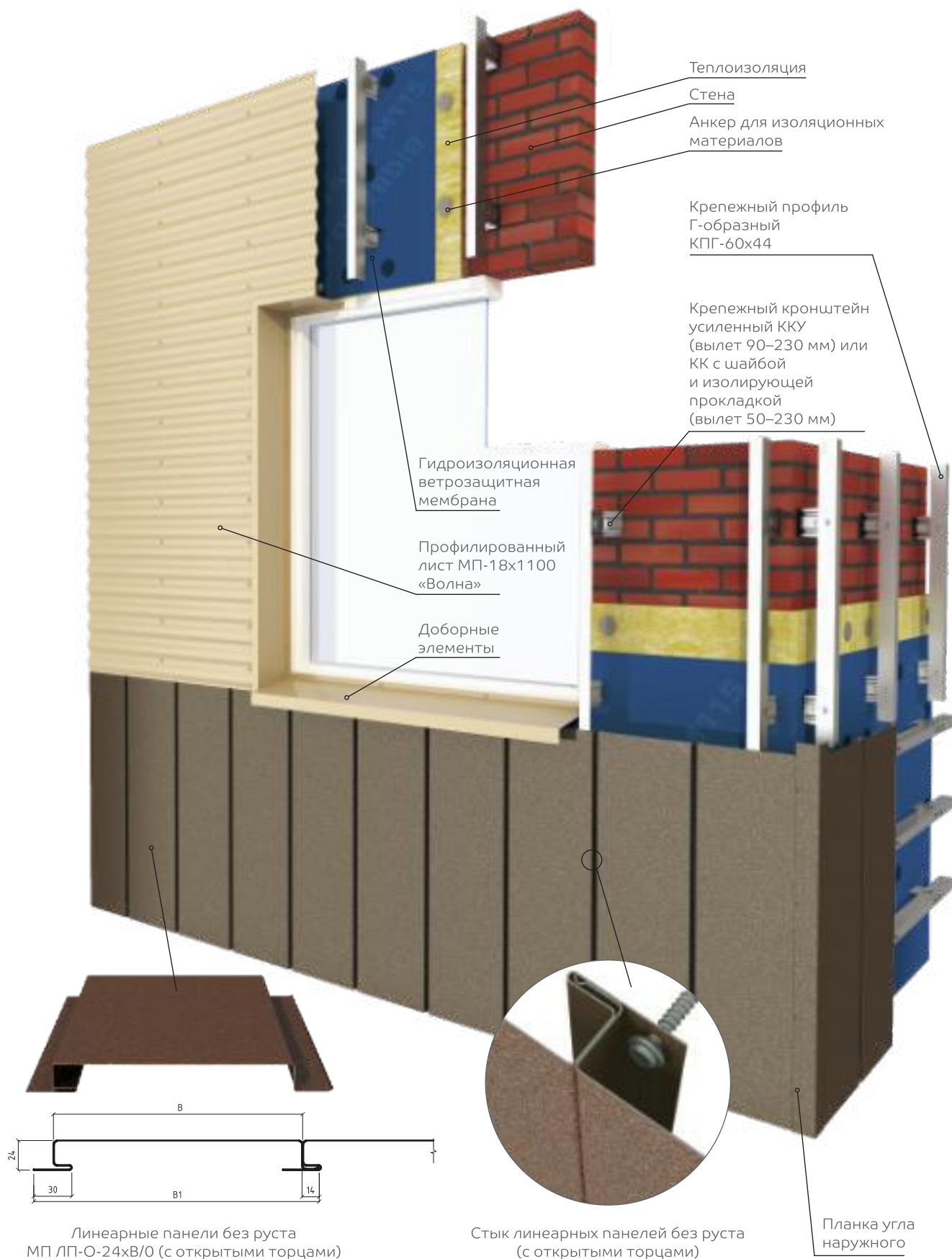

ВИДЫ ПРОФИЛИРОВАНИЯ

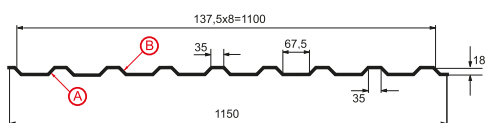
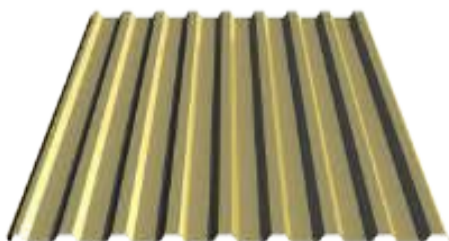

Профилированный лист МП-20х1100-А
Толщина материала: 0,4–0,8 мм

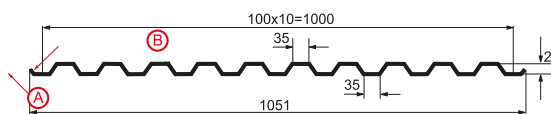

Профилированный лист С-21х1000-В
Толщина материала: 0,4–0,7 мм

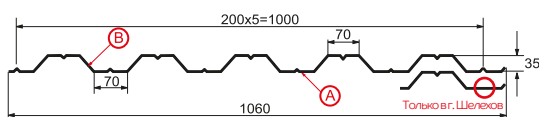
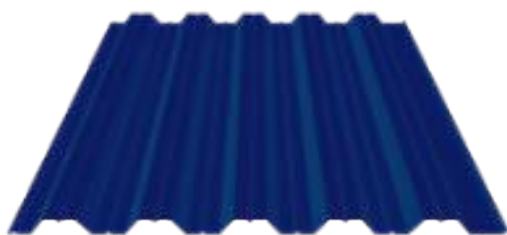

Профилированный лист НС-35х1000-В
Толщина материала: 0,45–0,9 мм

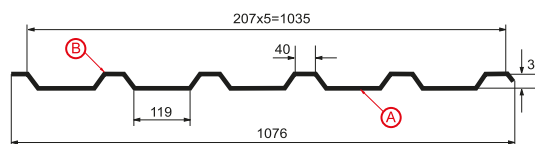

Профилированный лист МП-35х1035-А
Толщина материала: 0,45–0,9 мм

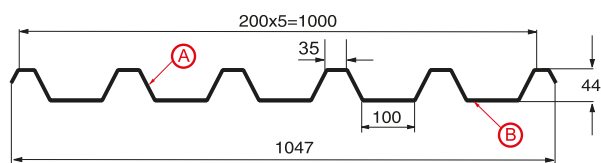
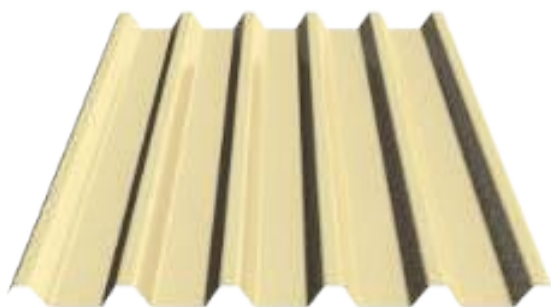

Профилированный лист С-44х1000-А
Толщина материала: 0,45–0,8 мм

Вы можете приобрести профилированные листы: со склада — длиной 2,0, 3,0 или 6,0 м (уточняйте размеры в офисе), на заказ — любой длины (до 12 м)



Ⓐ лицевая сторона по варианту А (по умолчанию)

Ⓑ лицевая сторона по варианту В (оговаривается отдельно)

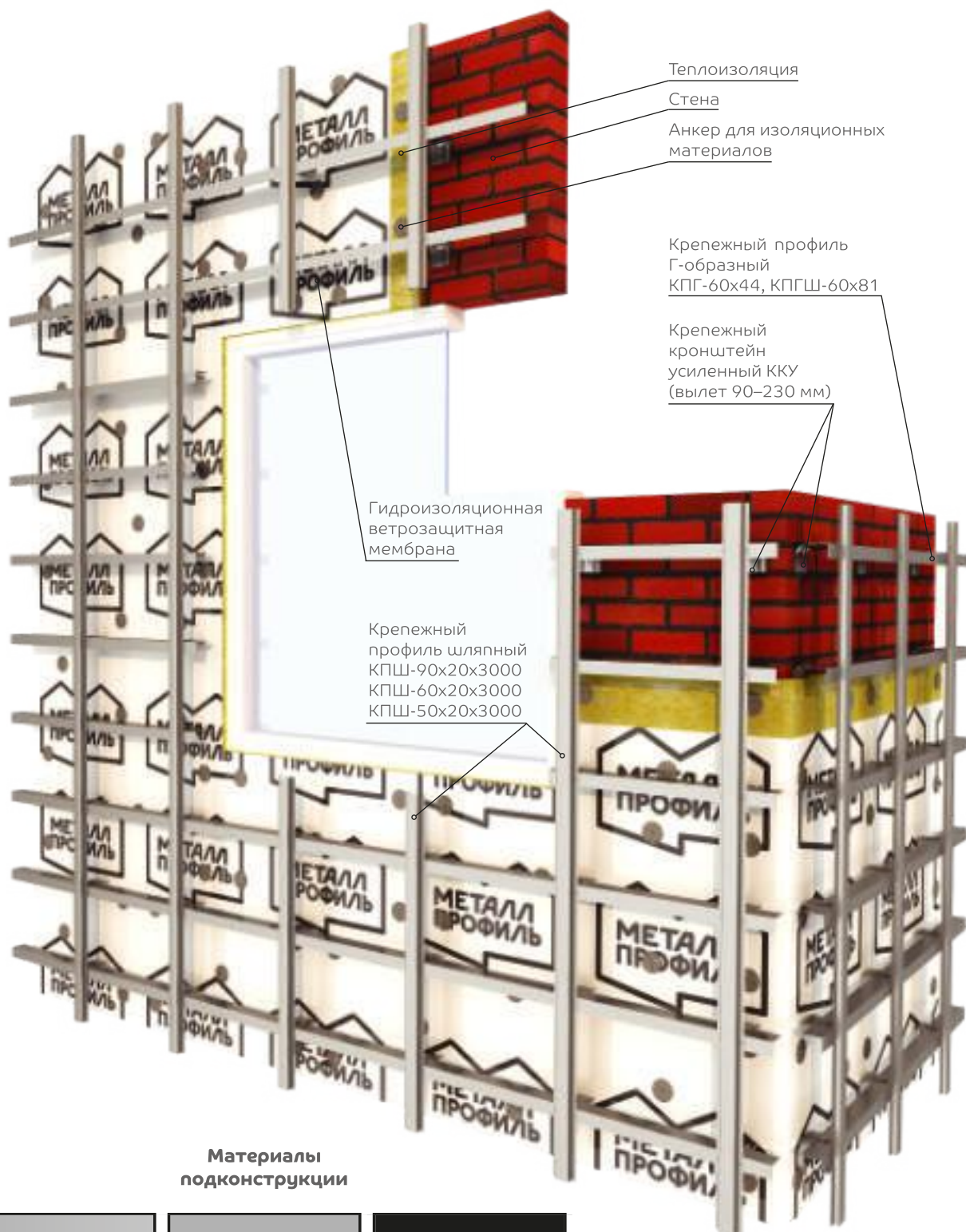

Материалы подконструкции



Нержавеющая сталь



Оцинкованная сталь



Оцинкованная сталь с порошковой окраской (черная)

Система каркаса из оцинкованной стали, оцинкованной стали с порошковым покрытием или нержавеющей стали для крепления облицовки — это оптимальное решение для навесных вентилируемых фасадов. Применяется для всех видов облицовок Компании Металл Профиль, а также плит из натурального гранита, керамогранита, фиброцементных панелей и др. Система каркаса из оцинкованной стали с порошковым покрытием, как правило, используется на объектах, подлежащих экспертно-проверочным мероприятиям Государственного технического и пожарного надзора.



Система с перекрестным расположением основных профилей



Система с вертикальным расположением основных профилей



Система с горизонтальным расположением основных профилей

ПРЕИМУЩЕСТВА



Соответствие требованиям СНиП



Быстрый и простой монтаж



Наличие необходимой технической документации



Большой ассортимент крепежных элементов



Возможность использования всех видов облицовок вентилируемого фасада



Подробные характеристики приведены в Альбоме технических решений на систему и прайс-листе.

ЭЛЕМЕНТЫ СИСТЕМЫ ПРЕМИУМ



Крепежные кронштейны усиленные ККУ-90 (120, 150, 180, 230) с шайбой и изоляционной прокладкой, t=1,2 и 2,0 мм



Удлинитель кронштейна усиленного УК-150, t=1,2 мм



Крепежные профили шляпные КПШ-50x20x3000, КПШ-60x20x3000, t=0,9 и 1,2 мм и КПШ-90x20x3000, t=1,2 мм



Крепежный профиль Z-образный КПЗ-29x20x3000, t=1,2 мм



Крепежный профиль Г-образный КППГ-60x44x3000, t=1,2 мм



Крепежный профиль Г-образный широкий КППШ-60x81x3000, t=1,2 мм



Крепежный кляммер скрытый завершающий с дистанциром или без дистанцира ККСЗ-54x10, t=1,2 мм



Крепежный кляммер скрытый рядовой с дистанциром или без дистанцира ККСР-80x10, t=1,2 мм



Крепежный кляммер промежуточный ККП-70x10, t=1,2 мм



Крепежный кляммер рядовой ККР-70x10, t=1,2 мм



Крепежный кляммер рядовой с дистанциром ККРД-70x10, t=1,2 мм



Крепежный кляммер завершающий ККЗ-37x10, t=1,2 мм



Крепежный кляммер завершающий с дистанциром ККЗД-37x10, t=1,2 мм

ПОДКОНСТРУКЦИЯ СИСТЕМЫ ЭКОНОМ



Крепежные кронштейны KK-50 (90, 120, 150, 180 и 230) с шайбой и изоляционной прокладкой, t=1,2 мм



Крепежный профиль Г-образный КПГ-40x40x3000, t=0,9 мм



Крепежный кляммер рядовой ККР-70x10, t=1,0 мм



Крепежный кляммер завершающий ККЗ-37x10, t=1,0 мм

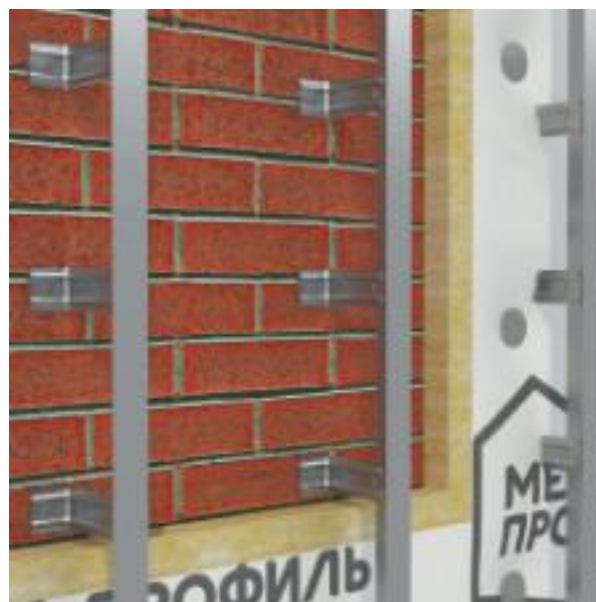

Бюджетный вариант системы стального каркаса для малоэтажного строительства. Предназначен для крепления вентилируемых фасадов из сайдинга и профилированного листа.

ПОДКОНСТРУКЦИЯ СИСТЕМЫ МОНОЛИТ



Крепежный профиль С-образный КПС-64x60x3000, t=2,0 мм
КПС-62x58x3000, t=1,2 мм

Крепежный профиль С-образный широкий КПСШ-64x90x3000, t=2,0 мм
КПСШ-62x88x3000, t=1,2 мм



Крепежные кронштейны межэтажные ККМ-90 (120, 150, 180 и 230), t=1,2 мм и 2,0 мм



Крепежный профиль стыковочный КПС-59x56x625, КПС-59x56x312, t=1,2 мм
Крепежный профиль стыковочный широкий КПСШ-59x86x625, КПСШ-59x86x312, t=1,2 мм



Система стального каркаса, которая монтируется в межэтажные перекрытия. Используется для крепления всех видов облицовок вентилируемого фасада.



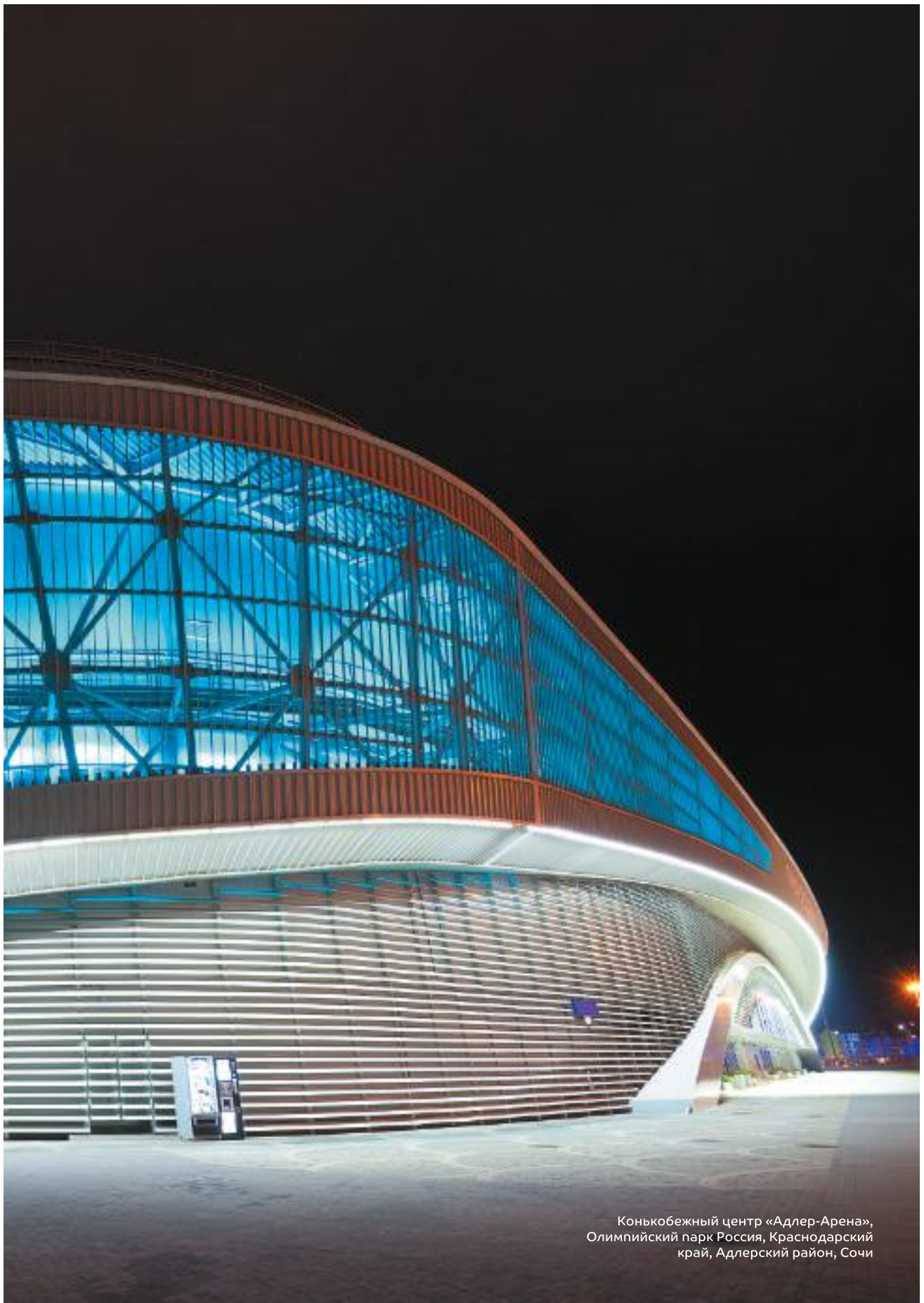

Конькобежный центр «Адлер-Арена»,
Олимпийский парк Россия, Краснодарский
край, Адлерский район, Сочи

ОГРАЖДАЮЩИЕ КОНСТРУКЦИИ

Трехслойные сэндвич-панели (ТСП) по праву занимают лидирующие позиции в сфере каркасного строительства быстровозводимых зданий. Они совмещают в себе энергоэффективность, климатическую устойчивость, огнестойкость. С успехом применяются для облицовки фасадов, обустройства стеновых, кровельных конструкций, а также в качестве легкобрасываемых панелей на промышленных, торговых и административных объектах.

ТСП Компании Металл Профиль производятся на собственных автоматических линиях (Robog, Италия) из высококачественных материалов. Малый вес панелей существенно облегчает доставку на дальние расстояния, а возможность проведения монтажа в любое время года позволяет соблюдать плановые сроки сдачи объектов в эксплуатацию.

Трехслойные сэндвич-панели от Компании Металл Профиль — это multifunctionальное решение, гарантирующее отличное качество и сверхбыстрое строительство!

ПРЕИМУЩЕСТВА



БЕЗОПАСНОСТЬ

Применение в качестве легкобрасываемых панелей
Использование для монтажа противопожарных стен 1-го типа
Применение в сейсмоопасных районах (до 9 баллов)



КАЧЕСТВО

Надежная герметичность стыков
Высокая стойкость к агрессивным средам
Производство в соответствии с межгосударственным стандартом ГОСТ 32603-2021 Функциональная гарантия до 50 лет*



ЭНЕРГОЭФФЕКТИВНОСТЬ

Отличные тепло- и звукоизоляционные характеристики
Широкий выбор материалов наполнителя
Высокая водонепроницаемость



ДИЗАЙН

Широкий выбор видов облицовок
Разнообразная палитра цветов и покрытий
Реализация архитектурных решений любого уровня сложности



ЭКОНОМИЧНОСТЬ

Возможность применения легких фундаментов и металлоконструкций
Ремонтопригодность: простая замена любого элемента
Уменьшение сроков монтажа: малый вес всех элементов



ТЕХНИЧЕСКОЕ СОПРОВОЖДЕНИЕ

Подбор оптимального решения для любого климатического пояса
Альбомы технических решений и проекты производства работ
Консультации специалистов на всех этапах строительства

*Более подробную информацию о гарантийных сроках на продукцию можно получить в гарантийном талоне и на сайте metallprofil.ru в разделе «Документы»

ТРЕХСЛОЙНЫЕ СЭНДВИЧ-ПАНЕЛИ

ИННОВАЦИОННЫЕ ЛИНИИ* ПО ПРОИЗВОДСТВУ ТСП МЕТАЛЛ ПРОФИЛЬ И AIRPANEL®

Балакирево, Владимирская область (2007 г. и 2014 г.)

Верхняя Пышма, Свердловская область (2009 г.)

Новосибирск (2014 г.)

Общая производительность — до 10 000 000 м² в год.

* Производитель оборудования линий — ROBOR (Италия).

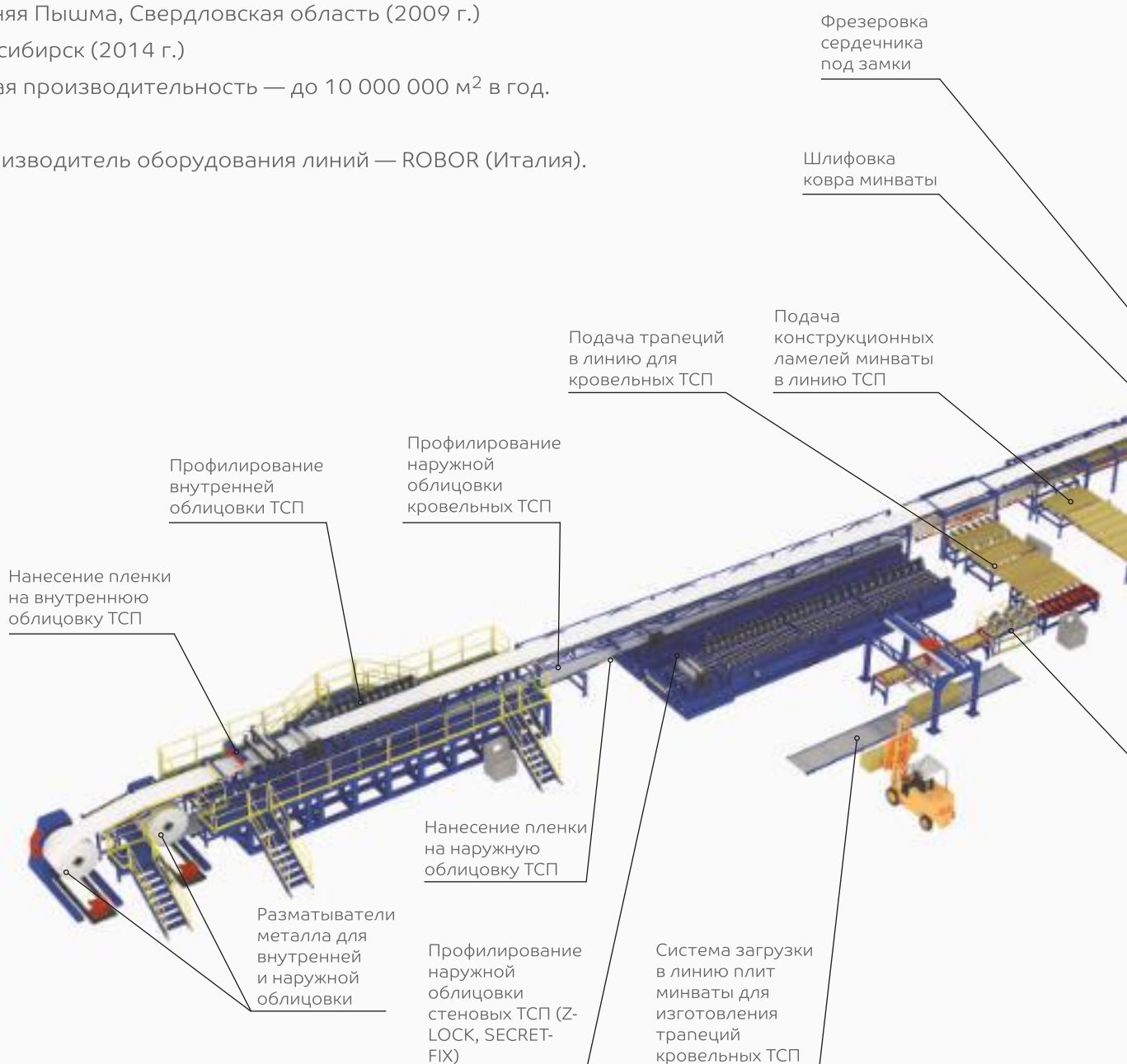

ОГРАЖДАЮЩИЕ КОНСТРУКЦИИ

На примере линии
для производства МП ТСП
(с наполнителем из
минеральной ваты)

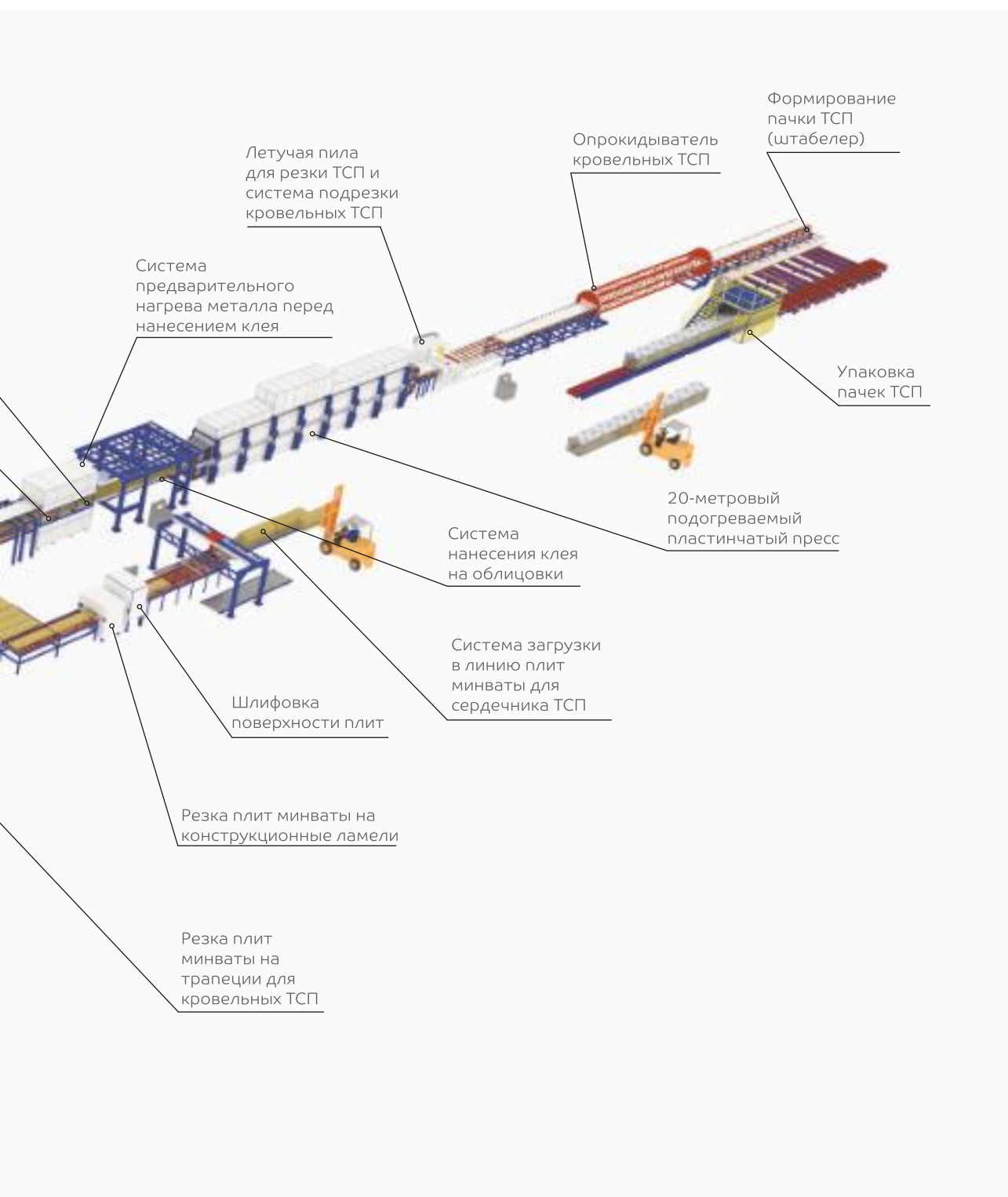



ТРЕХСЛОЙНЫЕ СЭНДВИЧ-ПАНЕЛИ

(облицовка вентилируемого фасада)

Конькобежный центр «Адлер-Арена», Олимпийский парк
Россия, Краснодарский край, Адлерский район, Сочи



ТРЕХСЛОЙНЫЕ СЭНДВИЧ-ПАНЕЛИ

ОГРАЖДАЮЩИЕ КОНСТРУКЦИИ

Практичный и современный строительный материал, состоящий из двух металлических листов облицовки и наполнителя (сердечника) между ними, соединенных полиуретановым клеем. ТСП МП используются в качестве наружных и внутренних стен, перегородок (стеновые ТСП), кровли и перекрытий (кровельные ТСП) на промышленных, производственных, торговых, складских и сельскохозяйственных объектах.



ХАРАКТЕРИСТИКИ

	Сталь с покрытием (мм): 0,5; 0,7
	Толщина панели (мм): 50–300
	Ширина панели (мм): 1000; 1095; 1160; 1190
	Длина панели (мм): 2000–14000
	Вид профилирования: гладкий, трапеция, волна, накатка
	Покрyтия: Полиэстер, PURMAN®, Agrarium®, Industrium®, Sterilium®, Пластизол
	Тип монтажа: горизонтальный, вертикальный
	Тип замка: SECRET FIX , Z-LOCK, К (кровля)
	Предел огнестойкости: до EI 150

ТСП Металл Профиль производится на автоматической линии ROBOR (Италия) из оцинкованной стали наивысшего качества. Поставляются в полной комплектации, что позволяет осуществлять монтаж в рекордно короткие сроки. Предполагают использование облегченного фундамента, что позволяет существенно снизить затраты на строительство.

ПРЕИМУЩЕСТВА

	Высокая огнестойкость
	Отличные теплоизолирующие свойства
	Высокий уровень звукоизоляции
	Широкий ассортимент покрытий и цветов
	Долговечность



ТРЕХСЛОЙНЫЕ СЭНДВИЧ-ПАНЕЛИ

ОГРАЖДАЮЩИЕ КОНСТРУКЦИИ



Минеральная вата (МВ)

Теплоизоляция с наибольшей огнестойкостью. Производится по ГОСТ 32603-2012.

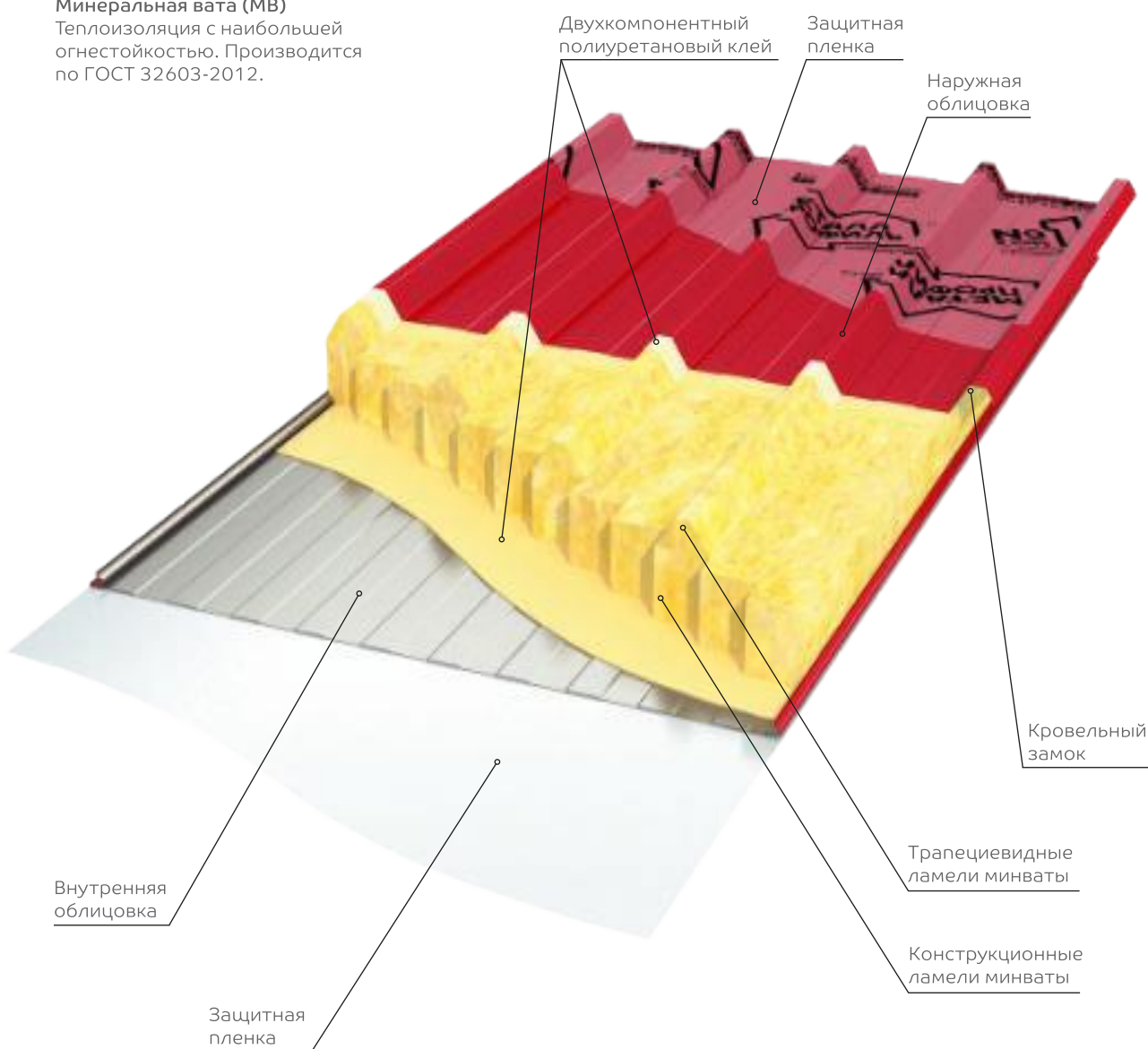

ВИДЫ ТЕПЛОИЗОЛЯЦИИ ТСП МЕТАЛЛ ПРОФИЛЬ

В качестве теплоизоляционного слоя (утеплителя) ТСП МП используются минераловатные плиты на основе пород базальтовой группы на синтетическом связующем. Основным свойством минеральной ваты, отличающим ее от других теплоизолирующих материалов, является негорючесть, а также высокие звукоизоляционные характеристики, химическая и биологическая стойкость, экологичность. Минеральная вата негигроскопична, что обеспечивает высокие теплозащитные свойства панелей при различных погодных-климатических условиях.

ХАРАКТЕРИСТИКИ ТСП МЕТАЛЛ ПРОФИЛЬ

Тип замка	Толщина панели Н, мм	Рабочая ширина, мм	Минеральная вата (МВ), горючесть НГ (произведено по ГОСТ 32603-2012)				Расчетная теплопроводность λ, Вт/(м·К), не более
			Предел огнестойкости	Противопожарная стена	Приведенное сопротивление теплопередаче, не менее R ₀ , м ² ·°С/Вт	Длина, мм	
Z-LOCK, видимое крепление	50	1000 1160 1190	EI30	REI150	1,42	2000–14000	0,048**
	80		EI60		2,22		
	100		EI90		2,69		
	120				3,37		
	150				3,99		
	200				5,25		
	250				6,33		
	300				7,06		
SECRET FIX, скрытое крепление	50	1000 1095	EI30		1,42	2000–14000	0,048**
	80		EI60		2,22		
	100		EI90		2,69		
	120				3,37		
	150				3,99		
К, кровельная панель	50	1000	RE15		1,56	2000–14000	0,05***
	80		RE30		2,44		
	100		REI45		2,96		
	120				3,59		
	150		REI60		4,38		
	200				5,77		
	250				6,95		
	300				7,52		

* Для панелей с рабочей шириной 1000 мм.

** Для номинальной плотности не менее 105 кг/м³.

*** Для номинальной плотности не менее 120 кг/м³.

Толщина металла 0,5 и 0,7 мм.



Все доступные размеры и подробные характеристики приведены в Альбоме технических решений на систему и прайс-листе.

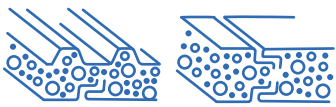

AIRPANEL®

ТРЕХСЛОЙНЫЕ СЭНДВИЧ-ПАНЕЛИ



ТЦ «Арктик-Холл»
Россия, Пермь, ул. Мира

AIRPANEL®









ТРЕХСЛОЙНЫЕ СЭНДВИЧ-ПАНЕЛИ

ОГРАЖДАЮЩИЕ КОНСТРУКЦИИ

ТСП Airpanel® представляют собой два металлических листа облицовки и наполнитель (сердечник) из пенополиуретана или пенополиизоцианурата. Airpanel® — легкий и надежный материал для монтажа кровель и фасадов, внутренних стен и перегородок зданий и сооружений промышленного, сельскохозяйственного, торгового назначения.



ХАРАКТЕРИСТИКИ

-  Сталь с покрытием (мм): 0,4–0,7
-  Толщина панели (мм): 30–220
-  Ширина панели (мм): 1000; 1095; 1160; 1190
-  Длина панели (мм): 2000–16000
-  Вид профилирования: гладкий, трапеция, волна, накатка
-  Покрытия: Полиэстер, PURMAN®, Agrarium®, Industrium®, Sterilium®, Пластизол
-  Тип монтажа: горизонтальный, вертикальный
-  Тип замка: SECRET FIX, Z-LOCK, К (кровля)

ТСП Airpanel® за счет высоких теплоизоляционных свойств и низкой плотности ППИ могут быть тоньше ТСП с сердечником из других материалов. На 1000 м² площади здания, целиком построенного из ТСП Airpanel®, вес может быть уменьшен на 15–25 тонн. Это позволяет не только снизить требования к несущей способности каркаса и фундамента, но и существенно удешевить стоимость доставки материалов, что особенно важно, если речь идет о строительстве в труднодоступных регионах, где каждый рейс спецтехники увеличивает общую смету проекта.

ПРЕИМУЩЕСТВА

-  Высокий уровень теплоизоляции
-  Герметичность стыков
-  Высокий уровень звукоизоляции
-  Широкая палитра облицовок
-  Прочное соединение сердечника с облицовкой
-  Срок службы более 25 лет



AIRPANEL®

ТРЕХСЛОЙНЫЕ СЭНДВИЧ-ПАНЕЛИ

ОГРАЖДАЮЩИЕ КОНСТРУКЦИИ



Пенополиизоцианурат (ППИ)

Сердечник ТСП с превосходными теплоизоляционными, прочностными и весовыми характеристиками. Специальные добавки в его составе повышают огнестойкость.

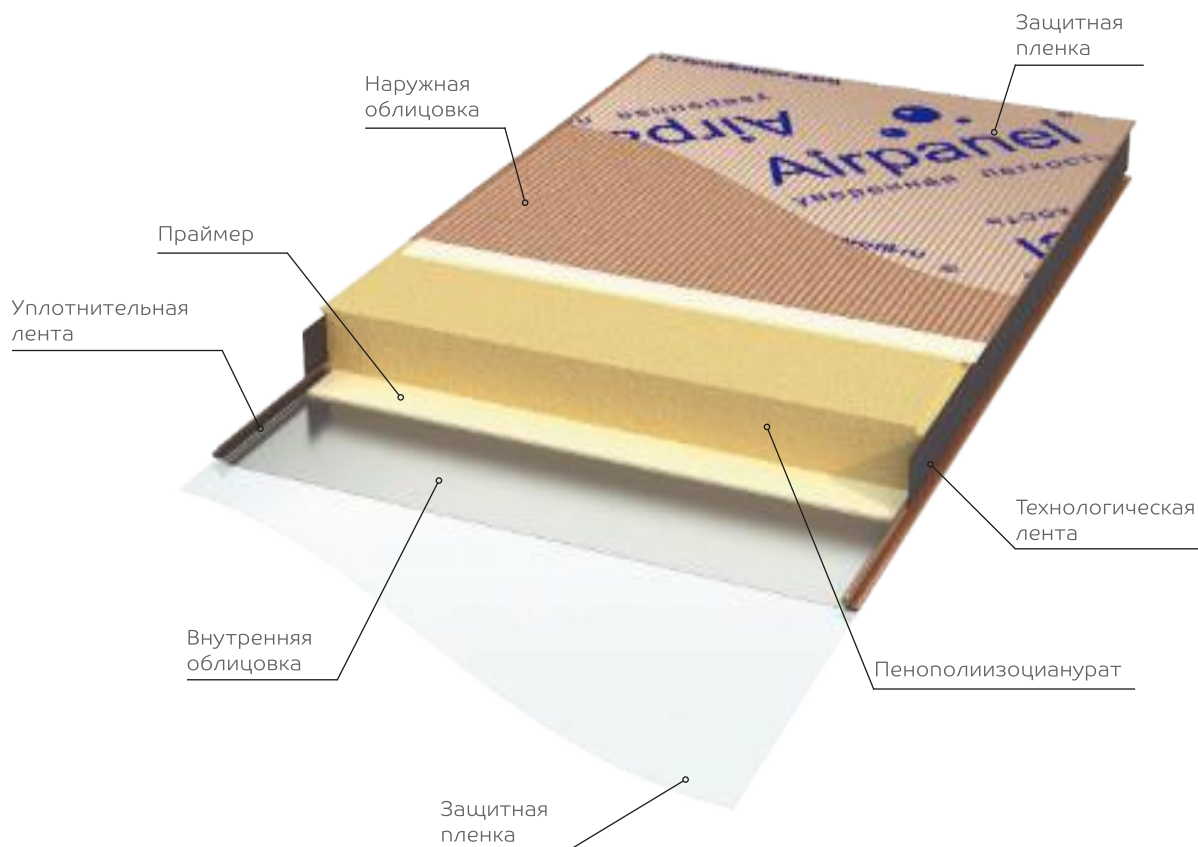

ВИДЫ ТЕПЛОИЗОЛЯЦИИ ТСП AIRPANEL®

В качестве теплоизоляционного слоя (сердечника) ТСП Airpanel® используется пенополиизоцианурат (ППИ) — вспененный полимерный материал, на микроуровне представляющий собой сеть ячеек. ППИ не склонен впитывать влагу даже при повреждении изоляции наружного слоя, благодаря чему ТСП Airpanel® могут использоваться в условиях больших перепадов температур между внутренними и наружными помещениями. Поскольку сердечник не набирает влагу, панели не угрожает «замораживание». Таким образом, Airpanel® могут использоваться при строительстве холодильников или для возведения объектов в условиях Крайнего Севера.

ХАРАКТЕРИСТИКИ ТСП AIRPANEL®

Тип замка	Толщина панели Н, мм	Рабочая ширина, мм	Пенополиизоцианурат (ППИ)*, горючесть Г1			
			Предел огнестойкости	Приведенное сопротивление теплопередаче, не менее R_D м ² •°С/Вт	Длина, мм	Расчетная теплопроводность λ , Вт/(м•К), не более
Z-LOCK, видимое крепление	30	1000 1160 1190	E15	1,34	2000–16000	0,018
	50			2,13		
	60		2,53			
	80		3,32			
	100		4,11			
	120		4,90			
	150		6,09			
	200		8,07			
SECRET FIX, скрытое крепление	50	1000 1095	E15	1,99	2000–16000	0,018
	60			2,36		
	80		3,10			
	100		3,84			
	120		4,58			
	150		5,69			
	200		7,54			
	220		8,28			
К, кровельная панель	50	1000	RE15	2,24	2000–16000	0,018
	60		REI30	2,66		
	80			3,49		
	100			4,32		
	120			5,15		
	150			6,39		
	200			8,47		
	220		9,30			

* Номинальная плотность — 41 кг/м³.

Толщина металла 0,5 и 0,7 мм.



Все доступные размеры и подробные характеристики приведены в Альбоме технических решений на систему и прайс-листе.

СТЕНОВЫЕ

ТРЕХСЛОЙНЫЕ СЭНДВИЧ-ПАНЕЛИ

ОГРАЖДАЮЩИЕ
КОНСТРУКЦИИ

СТЕНОВАЯ ТСП С ОТКРЫТЫМ КРЕПЛЕНИЕМ Z-LOCK (МП ТСП-Z и AIRPANEL®Z)



Удельный вес МП ТСП-Z и AIRPANEL®Z

Толщина, мм	30	50	60	80	100	120	150	170*	180	200	220	250**	300***
Вес, кг/м ² , МВ ****	-	13,71	14,70	17,01	18,68	21,34	23,87	26,04	27,25	29,14	31,66	34,39	39,64
Вес, кг/м ² , ППИ *****	10	10,9	11,4	12,3	13,2	14,1	15,5	-	-	17,8	18,7	-	-

* Производство в Уральском филиале.

** Производство в Уральском и Сибирском филиалах. *** Производство в Сибирском филиале.

**** Данные приведены для панелей шириной 1000 мм, плотностью сердечника 105 кг/м³, толщиной облицовки 0,5 мм.

***** Данные приведены для панелей шириной 1000 мм, толщиной облицовки 0,5 мм.

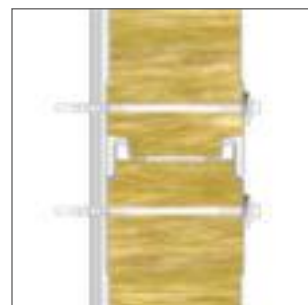
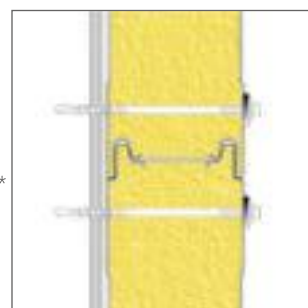

ПРЕИМУЩЕСТВА



Открытое крепление



Увеличенная глубина и ширина замка



Максимальная прочность стыка



Отсутствие мостиков холода



Быстрый и простой монтаж



Применение в условиях повышенной влажности



Возможность использования в качестве легкообрасываемых конструкций

СТЕНОВЫЕ

ТРЕХСЛОЙНЫЕ СЭНДВИЧ-ПАНЕЛИ

ОГРАЖДАЮЩИЕ
КОНСТРУКЦИИ

СТЕНОВАЯ ТСП СО СКРЫТЫМ КРЕПЛЕНИЕМ SECRET FIX (МП ТСП-S И AIRPANEL®S)

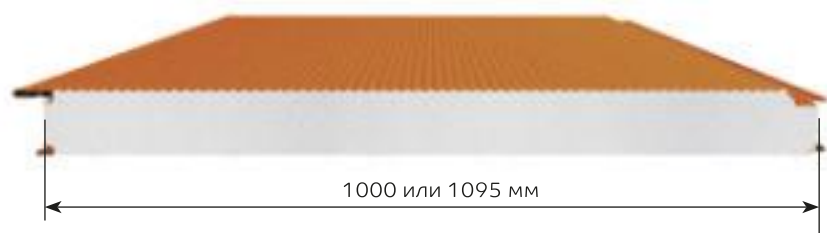

Удельный вес МП ТСП-S и AIRPANEL®S





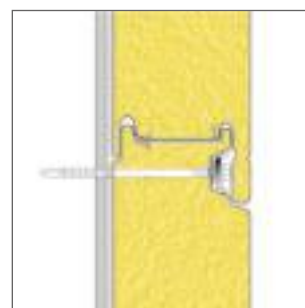

Толщина, мм	50	60	80	100	120	150	200	220
Вес, кг/м ² , МВ *	13,96	14,95	17,26	18,93	21,59	24,12	-	
Вес, кг/м ² , ППИ **	11,1	11,6	12,5	13,4	14,3	15,7	18	18,9

* Данные приведены для панелей шириной 1000 мм, плотностью сердечника 105 кг/м³, толщиной облицовки 0,5 мм .

** Данные приведены для панелей шириной 1000 мм.



ПРЕИМУЩЕСТВА

-  Скрытое крепление
-  Эстетическая привлекательность
-  Максимальная прочность замка без усиления
-  Всепогодная защита
-  Быстрый и простой монтаж
-  Применение в условиях повышенной влажности

СТЕНОВЫЕ

ТРЕХСЛОЙНЫЕ СЭНДВИЧ-ПАНЕЛИ

ОГРАЖДАЮЩИЕ
КОНСТРУКЦИИ

РАСПОЛОЖЕНИЕ СТЕНОВЫХ ТСП

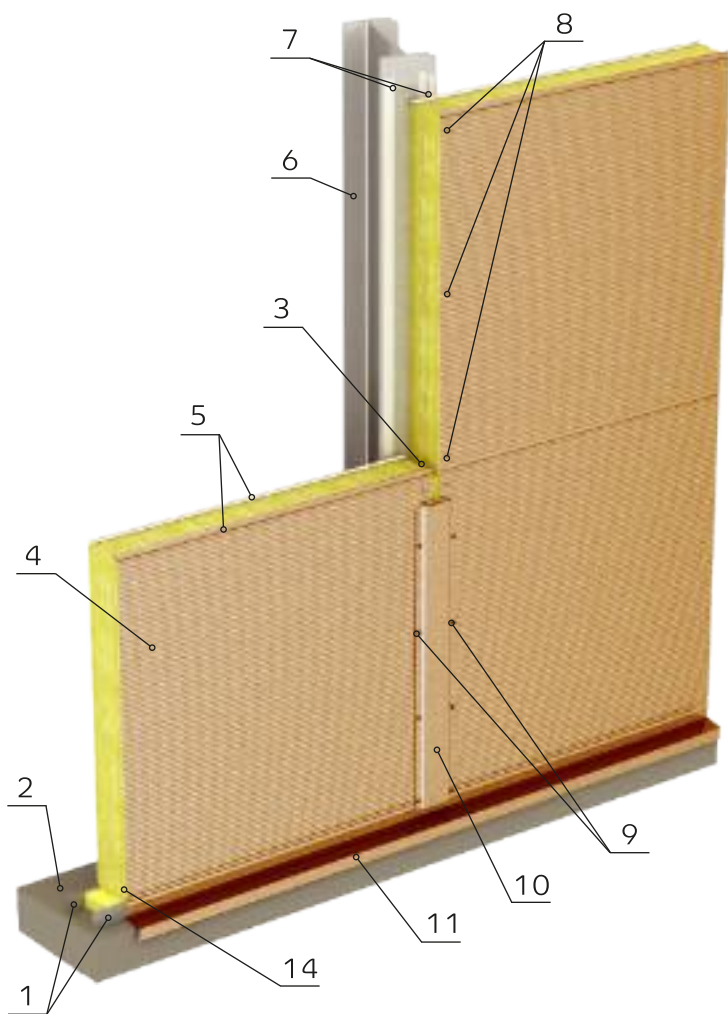

Горизонтальное
расположение
ТСП с замком Z-
LOCK

Горизонтальное
расположение
ТСП с замком
SECRET FIX

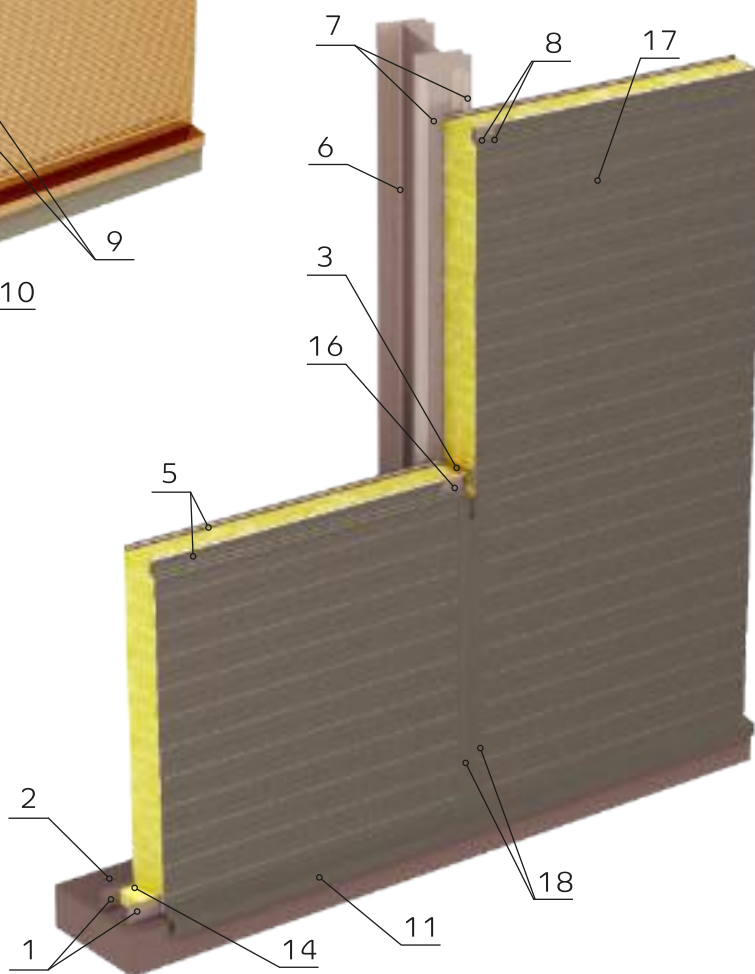

СТЕНОВЫЕ

ТРЕХСЛОЙНЫЕ СЭНДВИЧ-ПАНЕЛИ

ОГРАЖДАЮЩИЕ КОНСТРУКЦИИ

ВИДЫ ОБЛИЦОВОК



Гладкая (Г)



Трапециевидная (Т)



Волна (В)



Накатка (Н)

Возможны различные комбинации видов наружных и внутренних облицовок.

Вертикальное
расположение
ТСП с замком
Z-LOCK

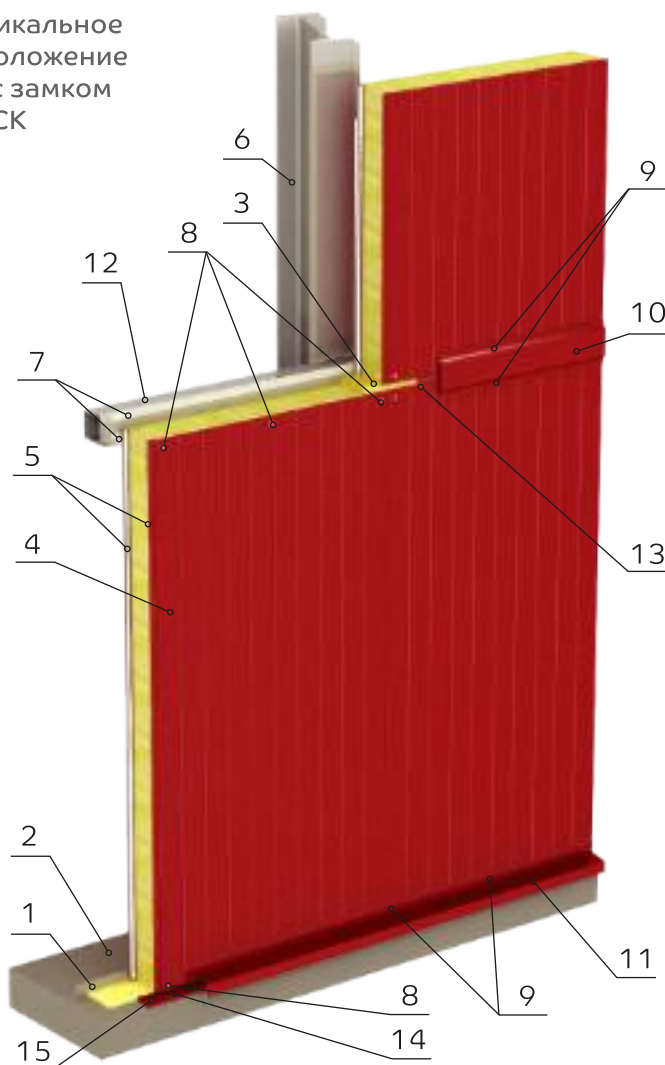

1. Опорный элемент цоколя
2. Цоколь
3. Минеральная вата легких марок
4. Стеновая ТСП с открытым креплением Z-LOCK
5. Уплотнитель замкового соединения ТСП (или бутилкаучуковый шнур)
6. Колонна каркаса
7. Терморазделяющая полоса
8. Саморез SmartBOLT
9. Саморез 4,8x28 цветной
10. Стыковочный элемент
11. Отлив цоколя
12. Стеновой прогон
13. Саморез 4,2x16 оцинкованный с пресс-шайбой
14. Пружинный анкер или шуруп по бетону
15. Отлив цоколя нижний
16. Скоба замка SECRET FIX
17. Стеновая ТСП со скрытым креплением SECRET FIX
18. Стыковочный элемент с замком

КРОВЕЛЬНЫЕ

ТРЕХСЛОЙНЫЕ СЭНДВИЧ-ПАНЕЛИ

ОГРАЖДАЮЩИЕ
КОНСТРУКЦИИ

КРОВЕЛЬНАЯ ТСП (МП ТСП-К И AIRPANEL®К)



Удельный вес МП ТСП - К и AIRPANEL®

Толщина, мм	50	60	80	100	120	150	170*	180	200	220	250**
Вес, кг/м ² , МВ ***	15,33	15,46	17,64	19,31	21,96	24,49	26,67	27,87	29,76	32,28	35,01
Вес, кг/м ² , ППИ ****	11,5	12	12,9	13,8	14,7	16,1	-	-	18,4	19,3	-

* Производство в Уральском филиале.

** Производство в Уральском и Сибирском филиалах.

*** Данные приведены для панелей шириной 1000 мм, плотностью сердечника 105 кг/м³, толщиной облицовки 0,5 м.

**** Данные приведены для панелей шириной 1000 мм.

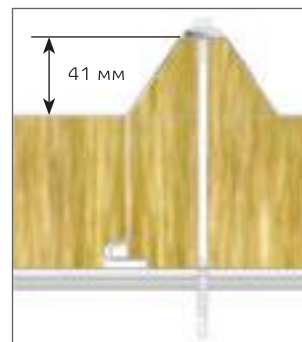
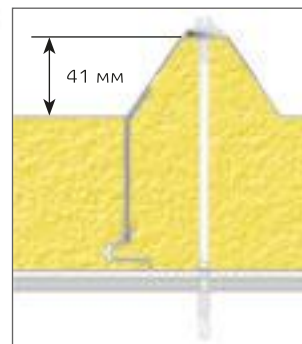

ПРЕИМУЩЕСТВА



Усиленная герметичность стыков



Повышенная конструктивная прочность (пятиреберная ТСП)



Устойчивость к большим снеговым нагрузкам



Заводская подрезка



Простая стыковка в продольном направлении

РАСПОЛОЖЕНИЕ КРОВЕЛЬНЫХ ТСП

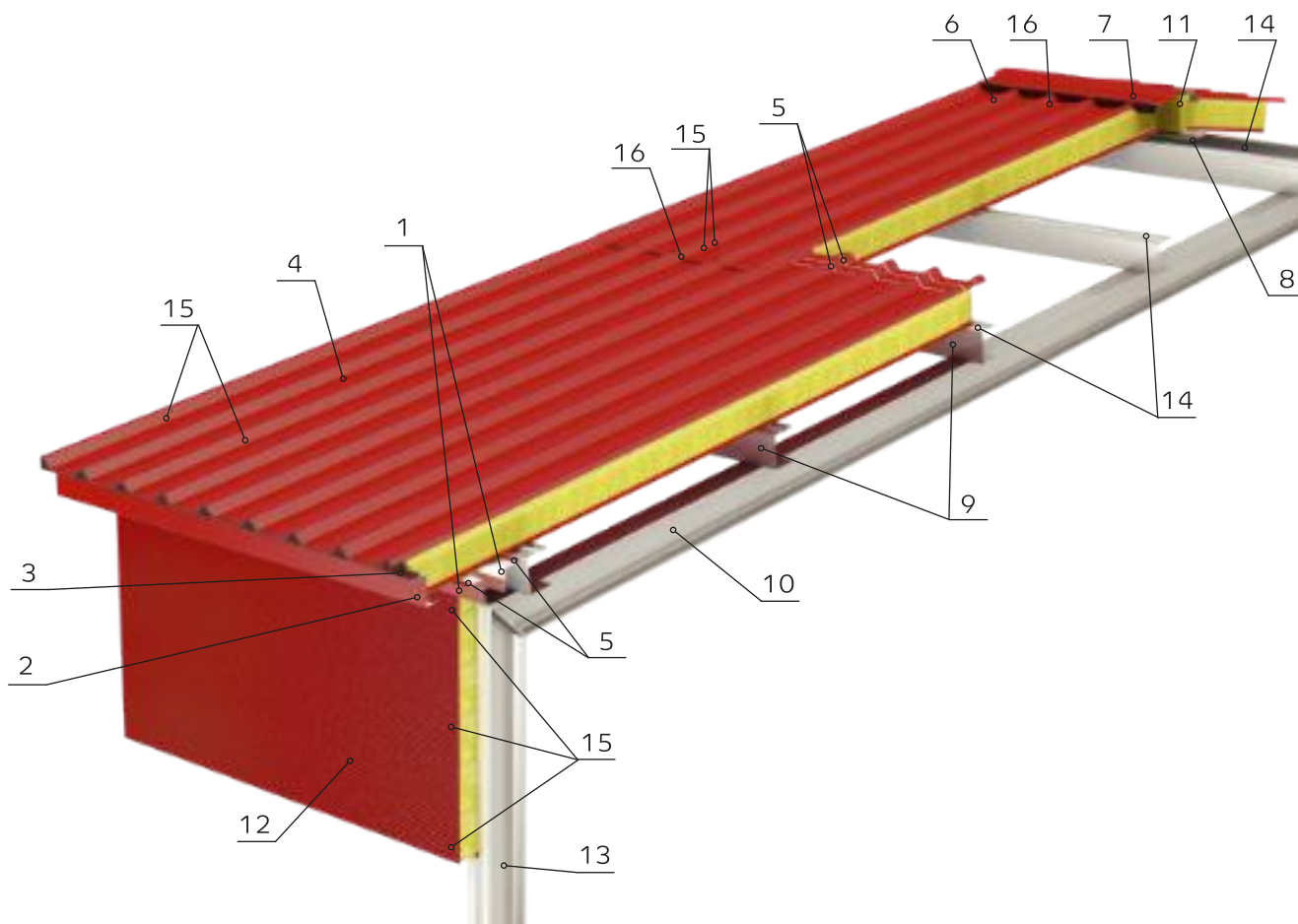

- 1. Угловой элемент
- 2. Карнизный элемент
- 3. Уплотнитель кровельный МП ТСП-К-В
- 4. Кровельная ТСП
- 5. Уплотнитель сэндвичей горизонтальный
- 6. Уплотнитель кровельный МП ТСП-К-А
- 7. Коньковый элемент
- 8. Стыковочный элемент
- 9. Кровельный прогон
- 10. Стропильная балка
- 11. Минеральная вата легких марок
- 12. Стеновая ТСП с открытым креплением Z-Lock
- 13. Колонна каркаса
- 14. Терморазделяющая полоса
- 15. Саморез SmartBOLT
- 16. Саморез 4,8x28 цветной



Agrarium®

ТРЕХСЛОЙНЫЕ СЭНДВИЧ-ПАНЕЛИ СЕРИИ AIS

ОГРАЖДАЮЩИЕ КОНСТРУКЦИИ



ВАРИАНТ ИСПОЛНЕНИЯ СЭНДВИЧ-ПАНЕЛЕЙ СПЕЦИАЛЬНОГО
НАЗНАЧЕНИЯ AGRARIUM®
ДЛЯ УСЛОВИЙ НЕАГРЕССИВНОЙ ОКРУЖАЮЩЕЙ СРЕДЫ

■ Наружная облицовка из стали с полимерным покрытием

■ Агрессивная среда

■ Неагрессивная среда

▨ Теплоизоляция

■ Внутренняя облицовка из стали со специальным полимерным покрытием Agrarium®





Agrarium®

ТРЕХСЛОЙНЫЕ СЭНДВИЧ-ПАНЕЛИ СЕРИИ AIS

ОГРАЖДАЮЩИЕ КОНСТРУКЦИИ

Сэндвич-панели Agrarium® предназначены для коровников, свинарников, птицеферм, конноспортивных арен, а также хранилищ зерна, овощей, кормов.



ХАРАКТЕРИСТИКИ



Класс цинкования: 1 (275 г/м²)



Толщина покрытия (мкм): 35–50



Предел огнестойкости: до EI 180



Тип замка: SECRET FIX, Z-LOCK

Сэндвич-панели специального назначения Agrarium® — инновационная разработка Компании Металл Профиль.

В облицовке сэндвич-панелей используется сталь с полимерным покрытием, которое обеспечивает наивысшие антикоррозионные свойства металла.



Все доступные размеры и подробные характеристики приведены в Альбоме технических решений на систему и прайс-листе.

ПРЕИМУЩЕСТВА



Повышенная влагостойкость



Устойчивость к агрессивным средам



Высокая огнестойкость



Разнообразная палитра покрытий



Быстрый и простой монтаж



Экологическая безопасность





Industrium®

ТРЕХСЛОЙНЫЕ СЭНДВИЧ-ПАНЕЛИ СЕРИИ AIS

ОГРАЖДАЮЩИЕ КОНСТРУКЦИИ



ВАРИАНТ ИСПОЛНЕНИЯ СЭНДВИЧ-ПАНЕЛЕЙ СПЕЦИАЛЬНОГО НАЗНАЧЕНИЯ INDUSTRIUM® ДЛЯ УСЛОВИЙ НЕАГРЕССИВНОЙ ОКРУЖАЮЩЕЙ СРЕДЫ

- Наружная облицовка из стали с полимерным покрытием
- Агрессивная среда
- Теплоизоляция
- Неагрессивная среда
- Облицовка из стали со специальным полимерным покрытием Industrium®





ТРЕХСЛОЙНЫЕ СЭНДВИЧ-ПАНЕЛИ СЕРИИ AIS

Сэндвич-панели Industrium® предназначены для использования при строительстве любых объектов, где требуется повышенная износостойкость ограждающих конструкций.



ХАРАКТЕРИСТИКИ



Толщина покрытия (мкм): 50–200



Категория коррозионной стойкости: RC5



Предел огнестойкости: до EI 180



Тип замка: SECRET FIX, Z-LOCK



Все доступные размеры и подробные характеристики приведены в Альбоме технических решений на систему и прайс-листе.

Сэндвич-панели специального назначения Industrium® производятся из стали со специальным полимерным покрытием.

Это позволяет использовать сэндвич-панели на объектах со среднеагрессивной и агрессивной средой (по классификации СП) или RC5 (по евро нормам), что подтверждено испытаниями в лабораторных условиях.

ПРЕИМУЩЕСТВА



Высокая герметичность стыков



Коррозионная стойкость



Высокая огнестойкость



Разнообразная палитра покрытий (более 40 цветов)



Быстрый и простой монтаж





Sterilium®

ОГРАЖДАЮЩИЕ КОНСТРУКЦИИ

ТРЕХСЛОЙНЫЕ СЭНДВИЧ-ПАНЕЛИ СЕРИИ AIS

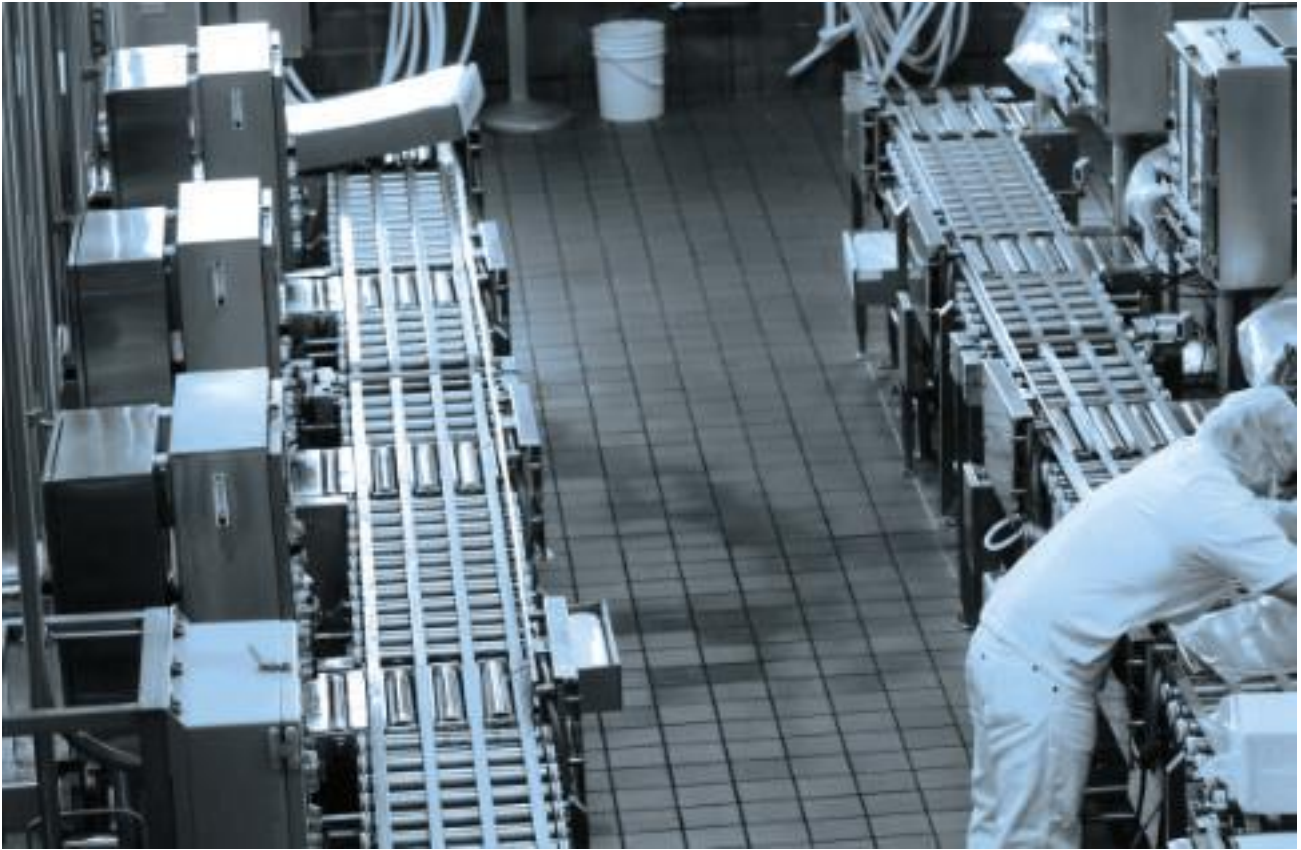

ВАРИАНТ ИСПОЛНЕНИЯ СЭНДВИЧ-ПАНЕЛЕЙ СПЕЦИАЛЬНОГО НАЗНАЧЕНИЯ STERILIUM® ДЛЯ УСЛОВИЙ НЕАГРЕССИВНОЙ ОКРУЖАЮЩЕЙ СРЕДЫ

- Наружная облицовка из стали с полимерным покрытием
- Контролируемая среда
- Теплоизоляция
- Неагрессивная среда
- Облицовка из стали со специальным полимерным покрытием Sterilium®



ТРЕХСЛОЙНЫЕ СЭНДВИЧ-ПАНЕЛИ СЕРИИ AIS

Сэндвич-панели Sterilium® разработаны для внутренней облицовки объектов с повышенными требованиями к чистоте.



ХАРАКТЕРИСТИКИ



Класс цинкования: 1 (275 г/м²)



Толщина покрытия (мкм): 50–120



Тип замка: SECRET FIX, Z-LOCK



Все доступные размеры и подробные характеристики приведены в Альбоме технических решений на систему и прайс-листе.

При производстве сэндвич-панелей специального назначения Sterilium® используется инновационное покрытие, которое протестировано в зависимости от типа использования.

Панели Sterilium® не впитывают запахи, выдерживают температурные колебания и обладают прекрасными антистатическими характеристиками.

ПРЕИМУЩЕСТВА



Максимальная герметичность стыков



Коррозионная стойкость



Влагостойкость



Нетоксичность



Гарантия до 15 лет*

* Более подробную информацию о гарантийных сроках на продукцию можно получить в гарантийном талоне и на сайте metallprofil.ru в разделе «Документы».



ЛЕГКОСБРАСЫ- ВАЕМЫЕ

ТРЕХСЛОЙНЫЕ СЭНДВИЧ-ПАНЕЛИ

ОГРАЖДАЮЩИЕ КОНСТРУКЦИИ

МАРКИРОВКА ТСП МЕТАЛЛ ПРОФИЛЬ И AIRPANEL®

На примере трехслойной сэндвич-панели
Металл Профиль

Материал
наружной
облицовки

Материал
внутренней
облицовки

МП ТСП Z - 200 - 1000 - В - Т - МВ - ГОСТ 32603-2012 (ПЭ - 01 - 5005 - 0,5 / ПЭ - 01 - 9003 - 0,5)

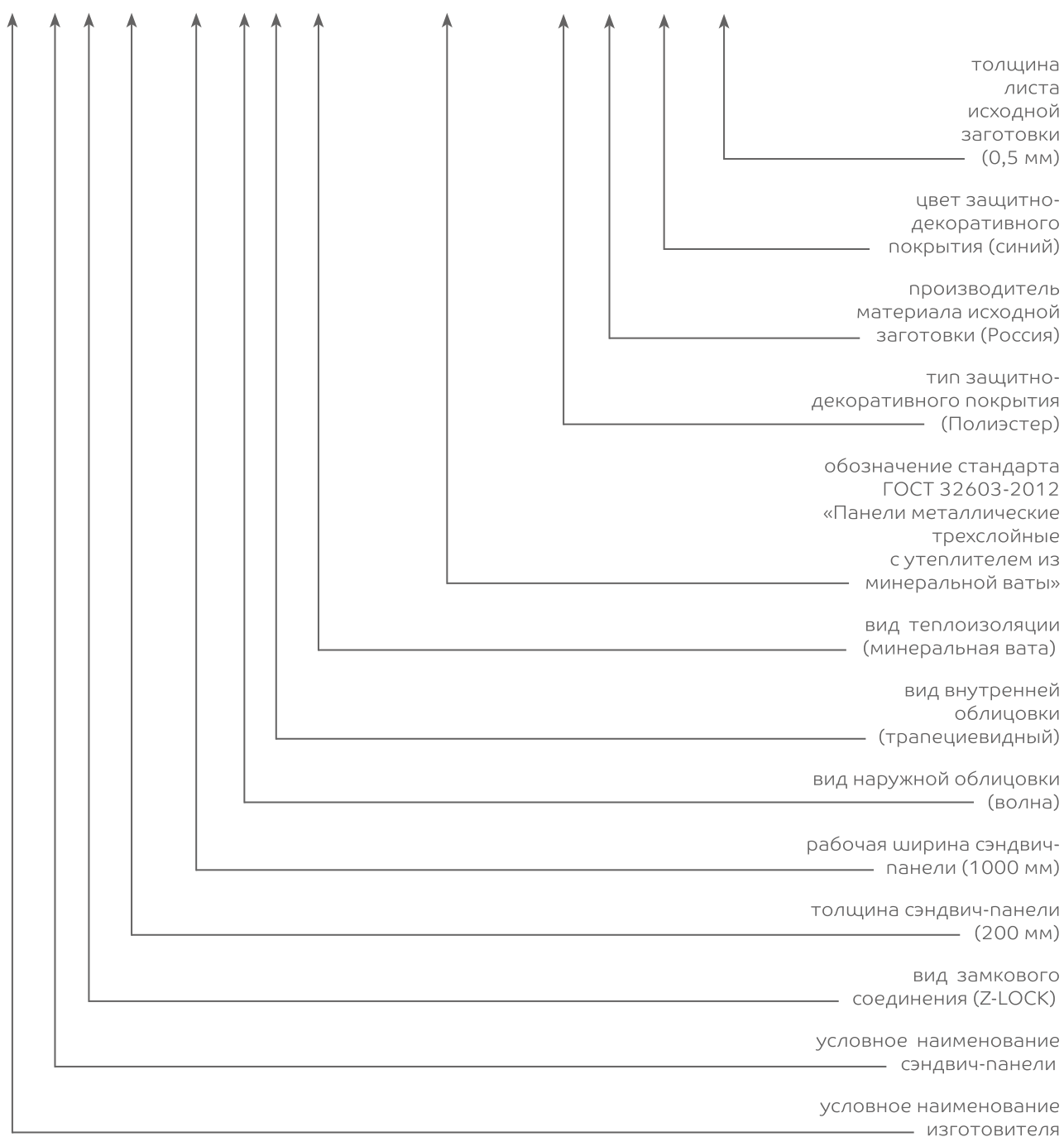

ЛЕГКОСБРАСЫВАЕМЫЕ

ТРЕХСЛОЙНЫЕ СЭНДВИЧ-ПАНЕЛИ

ОГРАЖДАЮЩИЕ КОНСТРУКЦИИ

Специальная разработка Компании Металл Профиль, позволяющая применять трехслойные сэндвич-панели МП ТСП (ГОСТ 32603-2021) в качестве легкобрасываемых конструкций (ЛСК) и обеспечивать максимальную защиту зданий промышленного назначения от разрушения при взрыве.



ПРЕИМУЩЕСТВА



Соответствие ГОСТ 32603-2012



Защита зданий от обрушения



Простой монтаж



Повышение энергоэффективности



Нетоксичность



Долговечность



Ремонтопригодность

Благодаря креплению на специальные демпфирующие петли легкобрасываемые МП ТСП в момент взрыва не обрушаются, а одновременно вскрываются (отстегиваются) и «зависают» на здании. Этот принцип позволяет высвободить взрывную волну и тем самым минимизировать нагрузку на несущие конструкции внутри здания. В отличие от одинарного остекления, применяемого до последнего времени для организации ЛСК, ТСП Металл Профиль позволяют минимизировать риск травмирования людей.



Железнодорожный вокзал
Беларусь, Гродно, ул. Буденного

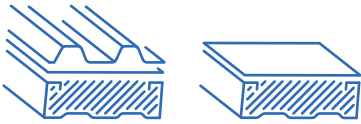

СЭНДВИЧ-ПАНЕЛИ ПОЭЛЕМЕНТНОЙ СБОРКИ

Появление сэндвич-панелей поэлементной сборки на строительном рынке подарило архитекторам и проектировщикам практически безграничные возможности для воплощения самых нестандартных идей.

Технология поэлементной сборки СППС на несущем каркасе (сэндвич-профиль, теплоизоляция, гидроветрозащитная мембрана, облицовка) позволяет проводить подъемные и монтажные работы вручную, без использования крановой техники, а возможность подрезки по месту всех элементов профиля делает возведение радиусных и геометрически сложных фасадов максимально простым.

Еще одним неоспоримым преимуществом СППС является возможность одновременного проведения наружных и внутренних работ в любое время года, что максимально сокращает время монтажа и позволяет четко соблюдать плановые сроки сдачи объекта в эксплуатацию.

ПРЕИМУЩЕСТВА



БЕЗОПАСНОСТЬ

Высокая несущая способность (использование на больших пролетах) Применение в сейсмоопасных районах (до 9 баллов). Максимальная герметичность внутренней поверхности



ЭНЕРГОЭФФЕКТИВНОСТЬ

Отменные теплоизоляционные свойства
Отличная звукоизоляция и водонепроницаемость Низкая гигроскопичность



КАЧЕСТВО

Длительный срок эксплуатации всей системы
Непрерывный контроль качества в собственной лаборатории



ДИЗАЙН

Реализация архитектурных решений любого уровня сложности Использование в обустройстве зданий всех типов.
Широкий выбор видов облицовок, цветов, покрытий и наполнителей



ЭКОНОМИЧНОСТЬ

Возможность применения легких фундаментов и металлоконструкций Ремонтпригодность (простая замена любого элемента) Уменьшение сроков монтажа (легкий вес всех элементов)



ТЕХНИЧЕСКОЕ СОПРОВОЖДЕНИЕ

Подбор оптимального решения для любого климатического пояса Альбомы технических решений и проекты производства работ Консультации специалистов на всех этапах строительства









СЭНДВИЧ-ПАНЕЛИ ПОЭЛЕМЕНТНОЙ СБОРКИ

ОГРАЖДАЮЩИЕ КОНСТРУКЦИИ

Разработаны специально для возведения внутренних стеновых конструкций, кровель зданий и сооружений всех типов с особыми требованиями к герметичности, шумопоглощению и теплоизоляции. СППС состоят из основы (сэндвич-профиля), терморазделяющего слоя и практически любой наружной облицовки.







ХАРАКТЕРИСТИКИ

-  Глубина профиля (мм): 100; 150
-  Толщина слоя теплоизоляции (мм): 100; 130; 150; 180; 200; 250; 300; 350
-  Покрытие: Полиэстер, оцинкованная сталь
-  Сталь с покрытием (мм): 0,8; 1,0
-  Ширина профиля (мм): 595
-  Длина профиля (м): 0,5–12
-  Тип профилей: акустический (перфорированный) и стандартный
-  Предел огнестойкости: до EI 90/60
-  Все доступные размеры и подробные характеристики приведены в Альбоме технических решений на систему и прайс-листе.

В сравнении с другими продуктами сэндвич-панели поэлементной сборки отличаются экономичной ценой, более легким весом, повышенной пожаробезопасностью и высокими теплоизолирующими свойствами.

Компания Металл Профиль первой в России запустила собственное крупносерийное производство сэндвич-панелей поэлементной сборки на основе кассетного профиля в 2003 году.

ПРЕИМУЩЕСТВА

-  Высокий уровень энергосбережения (герметичность и теплоизоляция)
-  Широкий выбор облицовок
-  Высокий уровень звукоизоляции
-  Сборка панелей на строительной площадке
-  Легкий удельный вес



СЭНДВИЧ-ПАНЕЛИ ПОЭЛЕМЕНТНОЙ СБОРКИ

ОГРАЖДАЮЩИЕ КОНСТРУКЦИИ

Сэндвич-профиль
МП СП-100x595, МП СП-150x595

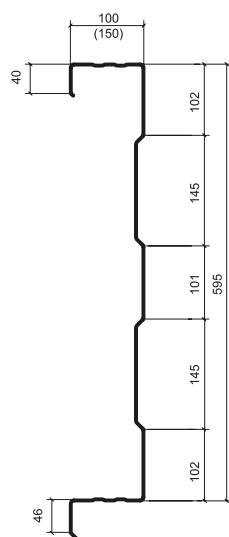

Сэндвич-профиль
акустический
МП СПА-100x595, МП СПА-150x595



Сэндвич-профиль начальный
МП СПН-100x595, МП СПН-150x595

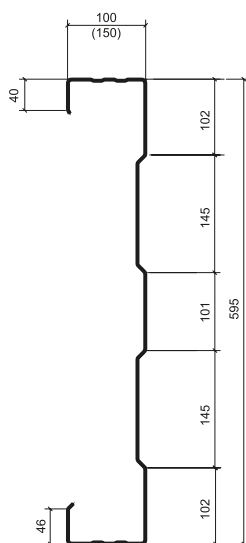

Сэндвич-профиль
начальный акустический
МП СПНА-100x595, МП СПНА-150x595



$t = 0,8$ или $1,0$ мм, длина любая от $0,5$ до 12 м
Вместимость еврофуры при оптимальной загрузке: 900 м^2 (МП СП-100), 640 м^2 (МП СП-150).

ФАСАДНЫЕ И КРОВЕЛЬНЫЕ ОБЛИЦОВКИ

СЭНДВИЧ-ПАНЕЛИ ПОЭЛЕМЕНТНОЙ СБОРКИ

ОГРАЖДАЮЩИЕ КОНСТРУКЦИИ



Фасадные кассеты
PUZZLETON®Z и PUZZLETON®



Линейные панели
Primerpanel®



Стальной сайдинг
«Корабельная доска»

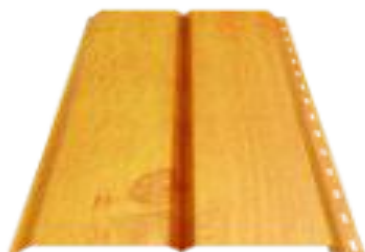

Стальной сайдинг
Lбрус®



Стальной сайдинг
Woodstock®



Металлочерепица
ЛАМОНТЕРРА® и др.



Профилированный лист
МП-18x1100-А, В «Волна»



Профилированный лист
МП-20x1100-А, В



Профилированный лист
МП-35x1035-А, В



Профилированный лист
НС-35x1000-А, В

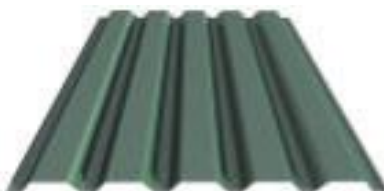

Профилированный лист
С-44x1000-А, В



Профилированный лист
Н-60x845-А, В

ФАСАДНЫЕ И КРОВЕЛЬНЫЕ ОБЛИЦОВКИ

СЭНДВИЧ-ПАНЕЛИ ПОЭЛЕМЕНТНОЙ СБОРКИ

ОГРАЖДАЮЩИЕ КОНСТРУКЦИИ

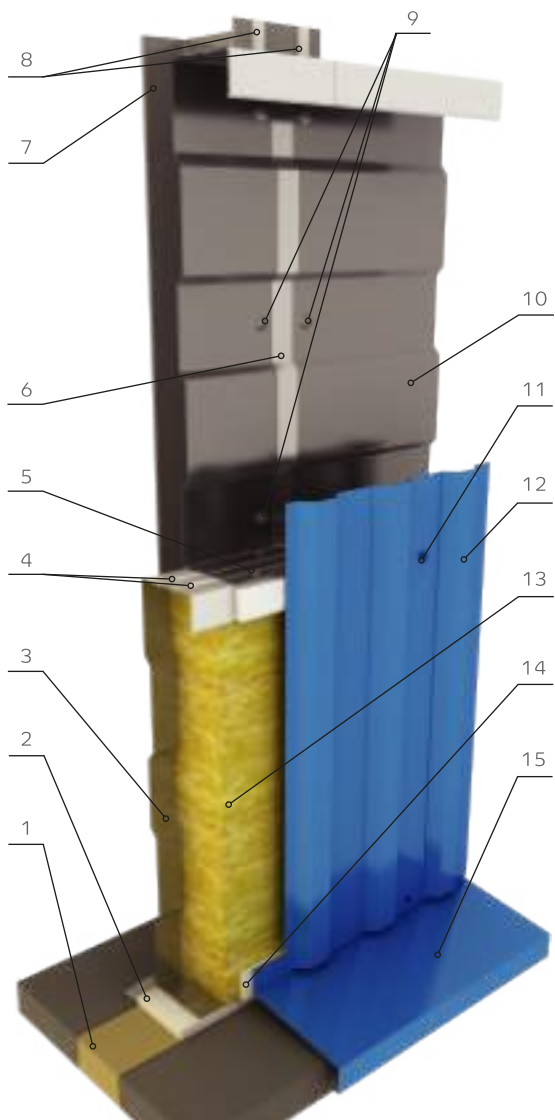

Вариант: «Юг»

С-Юг-100 вар. ТП, С-Юг-100 вар. МВ,
С-Юг-150 вар. ТП (на иллюстрации), С-Юг-150 вар. МВ
Общая толщина теплоизоляции — 100 или 150 мм.

В варианте «Юг» для термического разделения сэндвич-профиля и наружной облицовки используется терморазделяющая полоса из пенополиэтилена (ТП) толщиной 4 мм или жесткой минеральной ваты (МВ) толщиной 30 мм.

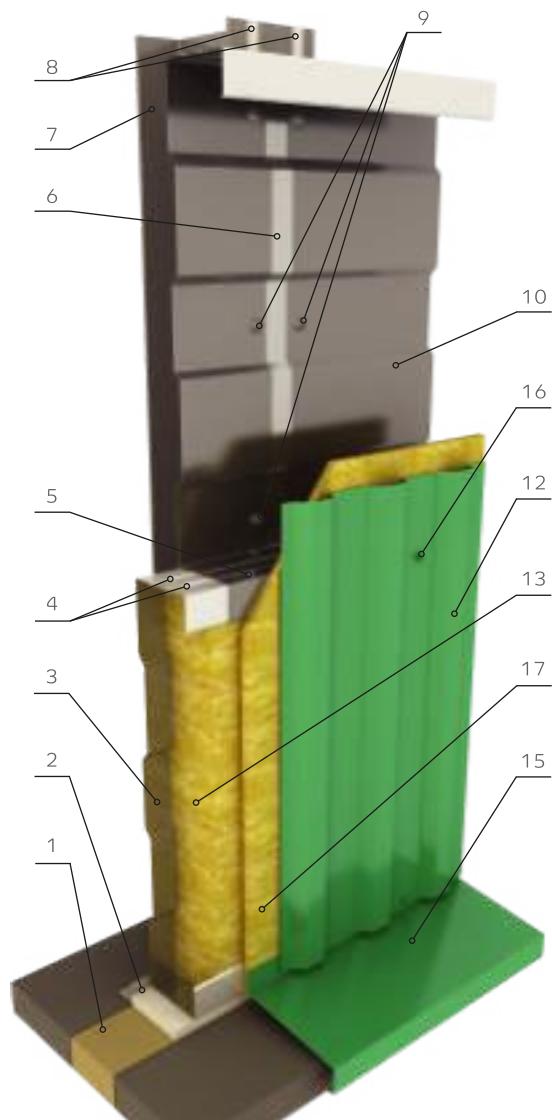

Вариант: «Центр»

С-Центр-100+30, С-Центр-150+30С
Общая толщина теплоизоляции — 130 или 180 мм.

В варианте «Центр» жесткая минеральная вата установлена по всей наружной поверхности сэндвич-профиля для более надежного термического отделения его от наружной облицовки.

СТЕНОВЫЕ КОНСТРУКЦИИ

СЭНДВИЧ-ПАНЕЛИ ПОЭЛЕМЕНТНОЙ СБОРКИ

ОГРАЖДАЮЩИЕ КОНСТРУКЦИИ

Сборка панелей происходит непосредственно на строительной площадке. Глубина сэндвич-профиля (100 или 150 мм) определяется прочностными расчетами, а вариант конструкции стеновых СППС — теплотехническими характеристиками («Юг», «Центр», «Север» и «Арктика»).

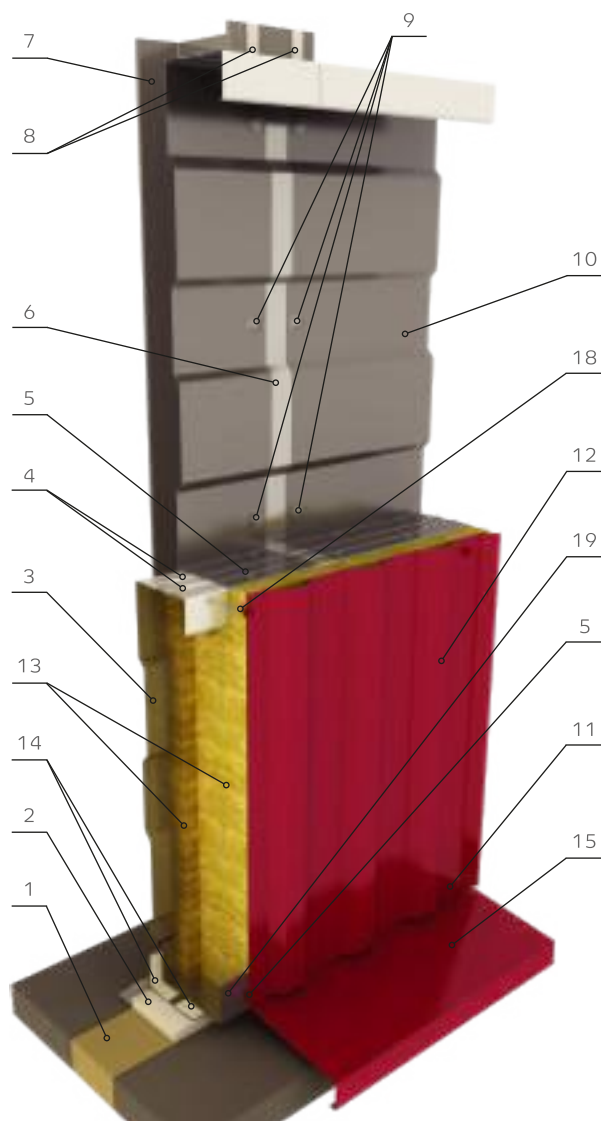

1. Теплоизоляция цоколя
2. Уплотнитель цоколя
3. Сэндвич-профиль начальный МП СПН
4. Уплотнители сэндвича горизонтальные
5. Саморез $\varnothing 4,2 \times 16$ (19)
6. Алюминиевая клейкая лента
7. Колонна каркаса
8. Уплотнитель колонна-сэндвич
9. Саморез $\varnothing 5,5 \times 32$ (со сверлом до 12 мм)
10. Сэндвич-профиль МП СП
11. Саморез $\varnothing 4,8 \times 28$
12. Фасадная облицовка
13. Теплоизоляция
14. Терморазделяющая полоса (вар. ТП — из пенополиэтилена $t=4$ мм, вар. МВ — из жесткой минваты $t=30$ мм)
15. Слив цоколя
16. Саморез $\varnothing 4,8 \times 70$
17. Жесткая теплоизоляция $t=30$ мм
18. Саморез с упором $\varnothing 5,5 \times 75$ (вар. «Север»), $\varnothing 5,5 \times 125$ (вар. «Арктика»)
19. Элемент усиления

Варианты: «Север», «Арктика»

С-Север-100+50, С-Север-150+50,
С-Арктика-150+100

Общая толщина теплоизоляции — 150, 200 или 250 мм.

В вариантах «Север» и «Арктика» используются два слоя теплоизоляции, причем первый слой заполняет сэндвич-профиль на половину глубины. Второй слой благодаря продольному надрезу надевается на полку сэндвич-профиля, надежно перекрывая мостик холода между наружной облицовкой и сэндвич-профилем.

ВАРИАНТЫ ФАСАДНЫХ ОБЛИЦОВОК

СЭНДВИЧ-ПАНЕЛИ ПОЭЛЕМЕНТНОЙ СБОРКИ

ОГРАЖДАЮЩИЕ КОНСТРУКЦИИ

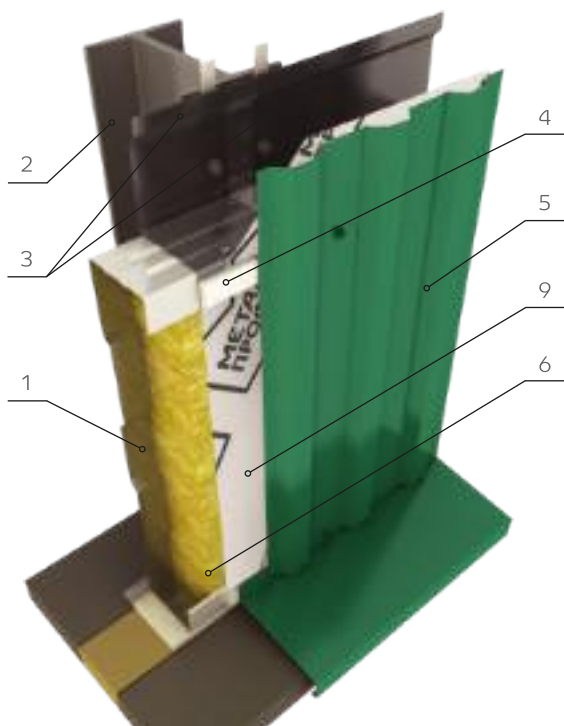

Облицовка профлистом МП-20 вертикально
(на примере варианта «Юг»)

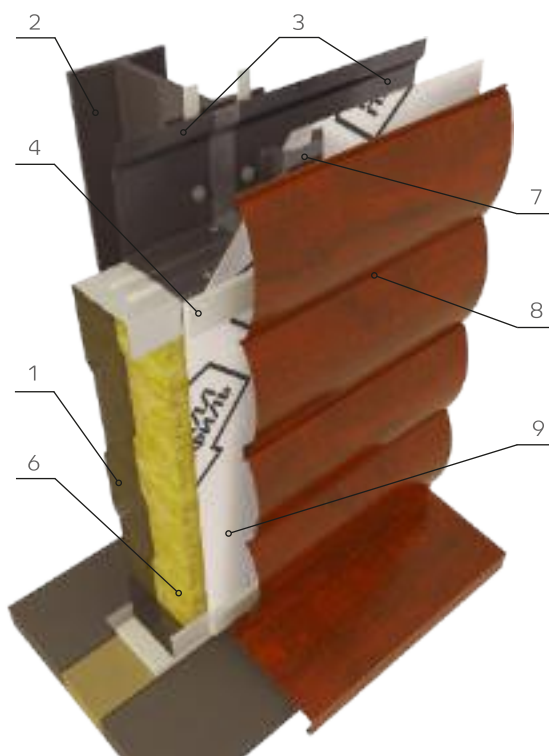

Облицовка стальным сайдингом Woodstock®
горизонтально (на примере варианта «Юг»)

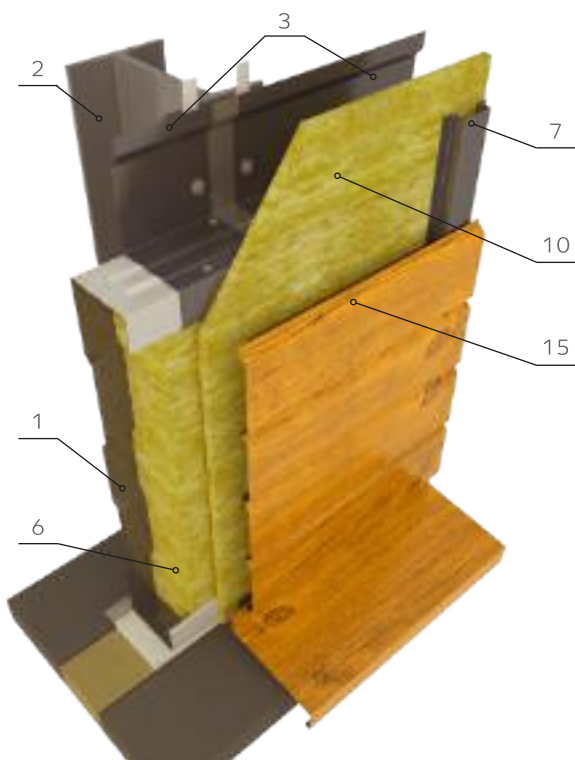

Облицовка стальным сайдингом Lбрус®
горизонтально (на примере варианта «Центр»)

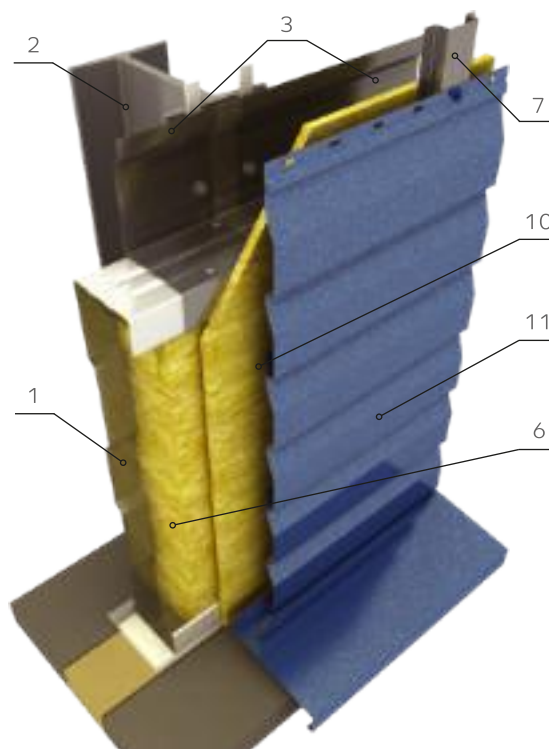

Облицовка стальным сайдингом
«Корабельная доска» (на примере варианта «Центр»)

ВАРИАНТЫ ФАСАДНЫХ ОБЛИЦОВОК

СЭНДВИЧ-ПАНЕЛИ ПОЭЛЕМЕНТНОЙ СБОРКИ

ОГРАЖДАЮЩИЕ КОНСТРУКЦИИ

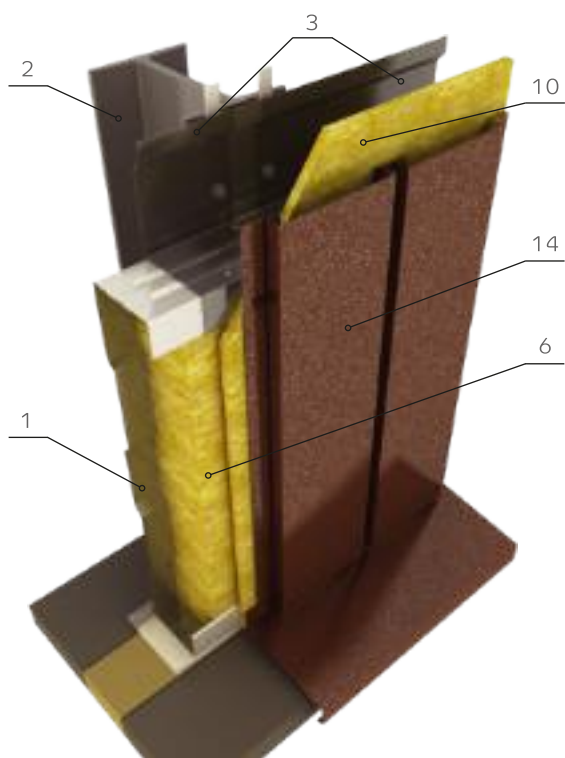

Облицовка линейными панелями Primerpanel® вертикально (на примере варианта «Центр»)

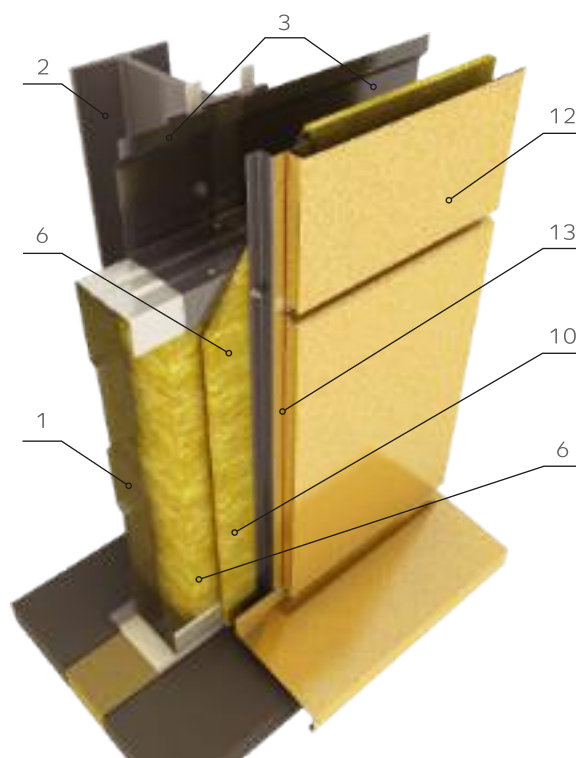

Облицовка фасадными кассетами PUZZLETON® (на примере варианта «Центр»)

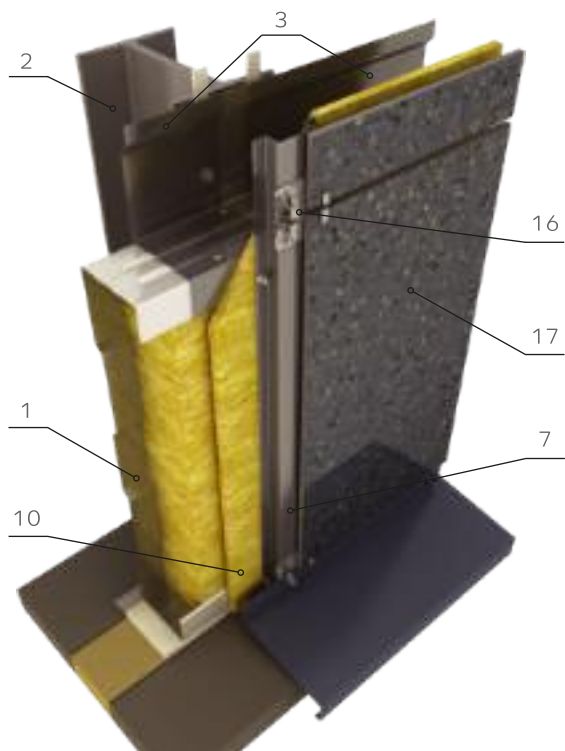

Облицовка керамогранитом (на примере варианта Центр»)

1. Сэндвич-профиль начальный МП СПН
2. Колонна каркаса
3. Сэндвич-профиль МП СП
4. Терморазделяющая полоса
5. Фасадный профлист МП-20
6. Теплоизоляция
7. Крепежный профиль шляпный
8. Стальной сайдинг Woodstock®
9. Гидроветрозащитная мембрана
10. Жесткая теплоизоляция t=30 мм
11. Стальной сайдинг «Корабельная доска»
12. Фасадная кассета PUZZLETON®
13. Декоративная полоса
14. Линейная панель Primerpanel®
15. Стальной сайдинг Лбрус®
16. Крепежный кляммер (крепежный кляммер скрытый)
17. Плитка керамогранита

КРОВЕЛЬНЫЕ КОНСТРУКЦИИ

СЭНДВИЧ-ПАНЕЛИ ПОЭЛЕМЕНТНОЙ СБОРКИ

ОГРАЖДАЮЩИЕ КОНСТРУКЦИИ

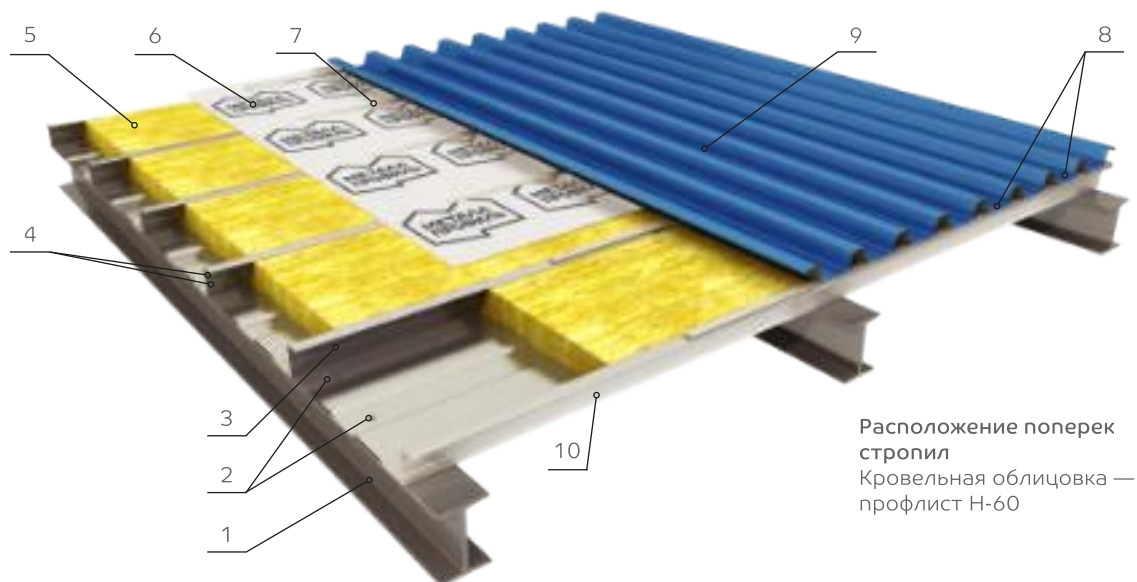

Без дополнительного утепления

Кровельные СППС без дополнительного утепления состоят из основы — сэндвич-профиля, в полости которого расположена теплоизоляция, — терморазделяющего слоя и наружной облицовки: профилированного листа или металлочерепицы. Сборка панелей происходит непосредственно на строительной площадке.

Глубина сэндвич-профиля (100 или 150 мм) определяется прочностными расчетами.

Для термического разделения сэндвич-профиля и наружной облицовки используется терморазделяющая полоса из пенополиэтилена (ПП) толщиной 4 мм или жесткой минеральной ваты (МВ) толщиной 30 мм.

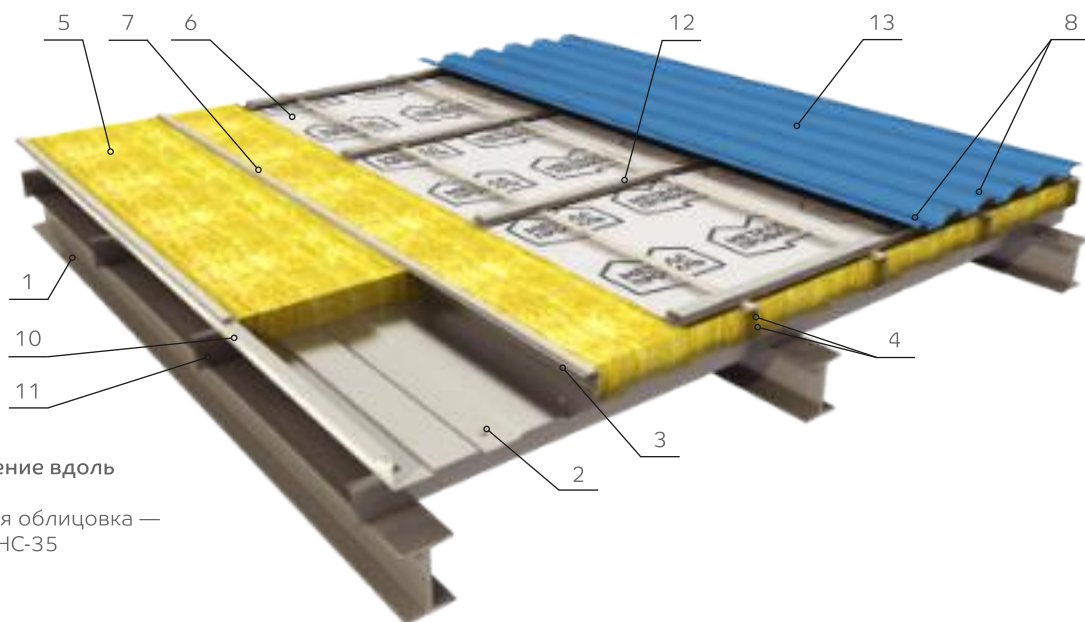

КРОВЕЛЬНЫЕ КОНСТРУКЦИИ

СЭНДВИЧ-ПАНЕЛИ ПОЭЛЕМЕНТНОЙ СБОРКИ

ОГРАЖДАЮЩИЕ КОНСТРУКЦИИ

Варианты конструкции кровельных СППС определяются необходимыми теплотехническими характеристиками системы (варианты без дополнительного утепления или с дополнительным утеплением).

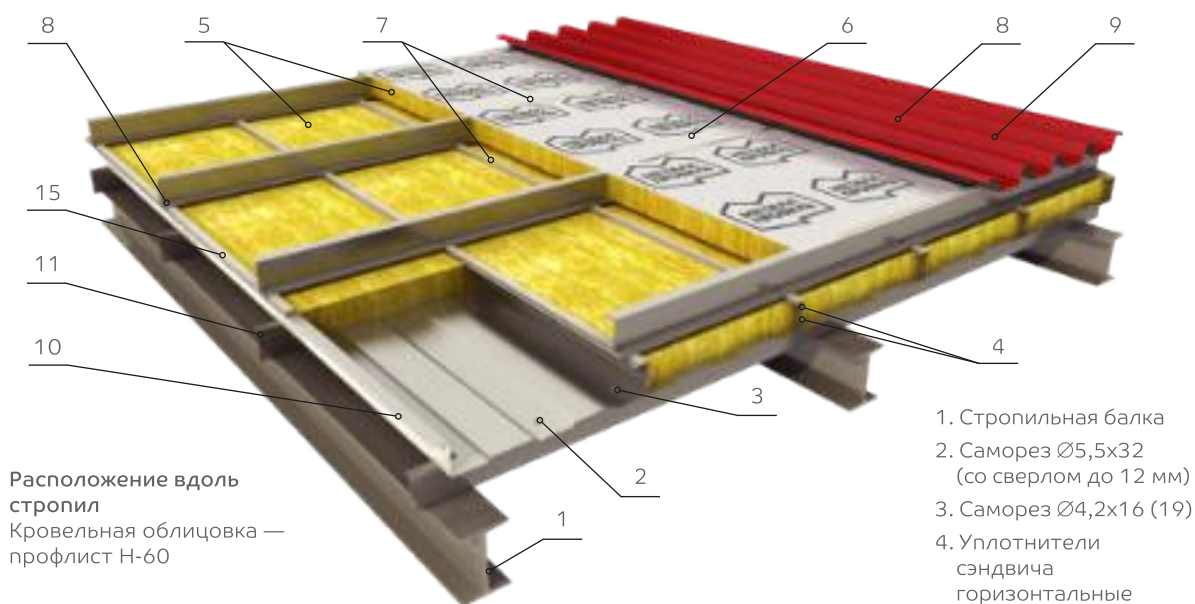

1. Стропильная балка
2. Саморез Ø5,5x32 (со сверлом до 12 мм)
3. Саморез Ø4,2x16 (19)
4. Уплотнители сэндвича горизонтальные
5. Теплоизоляция
6. Гидроветрозащитная мембрана
7. Терморазделяющая полоса
8. Саморез Ø4,8x28
9. Кровельный профлист Н-60
10. Сэндвич-профиль МП СП
11. Кровельный прогон
12. Крепежный профиль шляпный
13. Кровельный профлист НС-35
14. Металлочерепица ЛАМОНТЕРРА®
15. Прогон Z-образный

С дополнительным утеплением

В кровельных конструкциях с дополнительным утеплением используются два слоя теплоизоляции.

Первый слой заполняет полости сэндвич-профилей, а второй слой устанавливается поверх них в плоскости Z-образных прогонов. Мостики холода между металлическими элементами конструкции устраняются минимизацией площади контакта и использованием терморазделяющих полос.

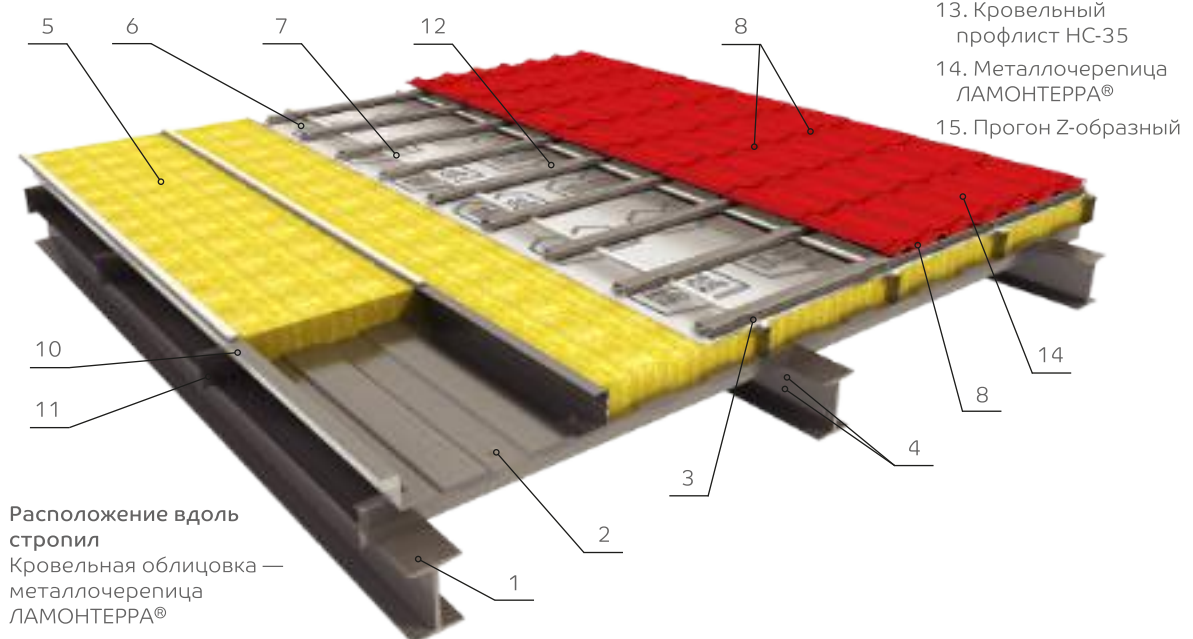

ШУМОЗАЩИТНЫЕ ЭКРАНЫ

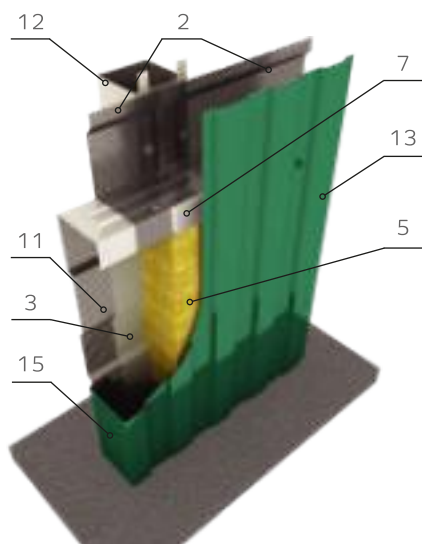

Акустическая СППС
в шумозащитном экране

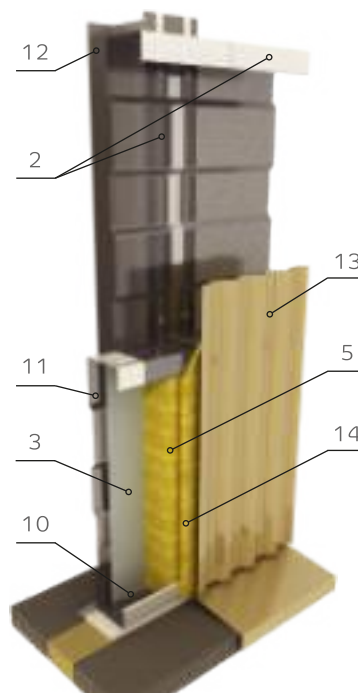

Акустическая СППС
в стеновой конструкции
(конструктивным отличием
от стандартных СППС
является наличие перфорации
и пароизоляционной пленки)
на примере варианта «Центр»

ХАРАКТЕРИСТИКИ АКУСТИЧЕСКИХ СППС

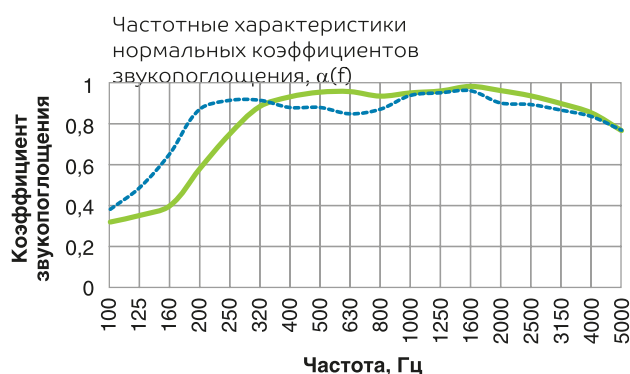
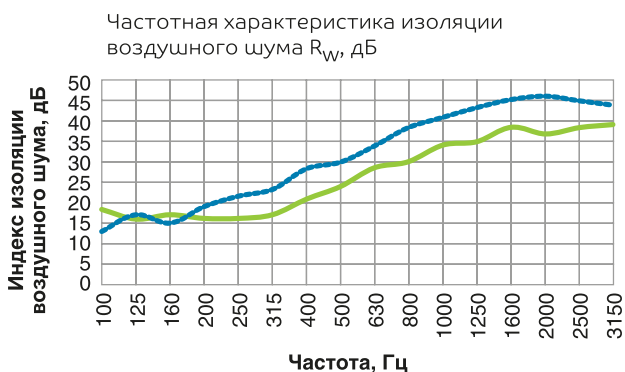

МП СП-А-100

МП СП-А-150

(А - акустический)

АКУСТИЧЕСКИЕ ПАНЕЛИ

Акустические (перфорированные) СППС широко используются на спортивных объектах, так как уменьшают время реверберации до нормативных значений, снижают уровень шума в зонах для зрителей. Шумозащитные свойства панелей обусловлены тем, что звуковая волна, проникающая сквозь перфорацию, не может вернуться обратно, многократно отражается от внутренней поверхности металла и рассеивается в наполнителе.

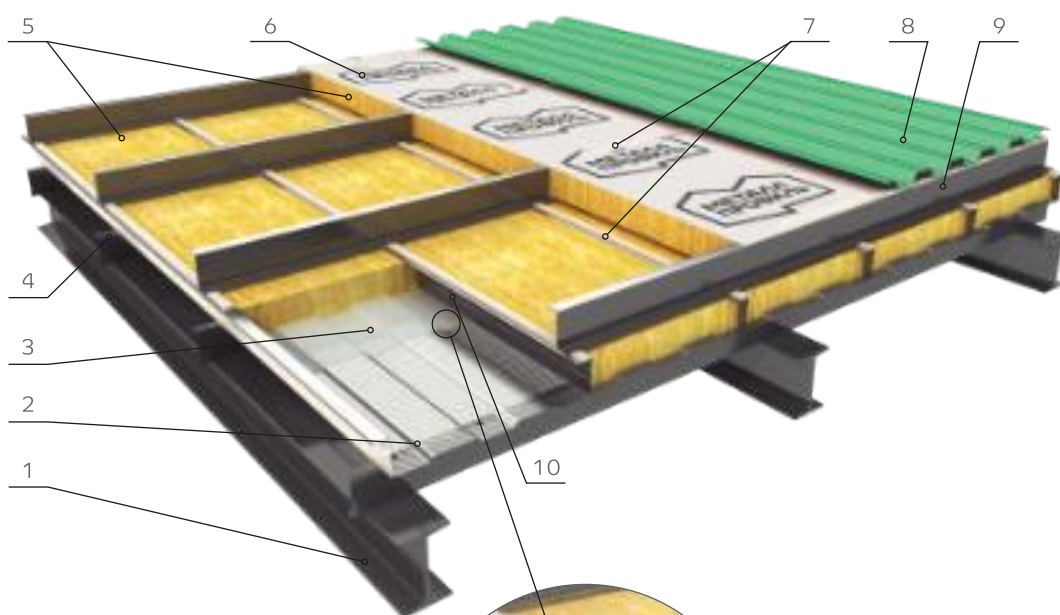

Акустическая СППС в кровельной конструкции на примере варианта с дополнительным утеплением

1. Стропильная балка
2. Акустический сэндвич-профиль МП СПА
3. Пароизоляционная пленка
4. Кровельный прогон
5. Теплоизоляция
6. Гидроветрозащитная мембрана
7. Терморазделяющая полоса
8. Кровельная облицовка
9. Прогон Z-образный
10. Алюминиевая клейкая лента
11. Акустический сэндвич-профиль начальный МП СПНА
12. Колонна каркаса
13. Фасадная облицовка
14. Жесткая теплоизоляция $t=30$ мм
15. Торцевой элемент

Перфорированные СППС отвечают требованиям СНиП №23-03-2003 «Защита от шума» и рекомендованы к использованию на оживленных автострадах и железнодорожных магистралях в качестве шумозащитных экранов. Возможность выбора различных форм и цветов наружной облицовки (профнастил, сайдинг, фасадные кассеты и линейные панели) позволяет разнообразить внешний вид скучных шумозащитных «стен», гармонично вписав их в окружающий ландшафт и придав им архитектурную выразительность.

РАСЧЕТНЫЕ ХАРАКТЕРИСТИКИ СЭНДВИЧ-ПРОФИЛЕЙ

Обозначение	Глубина сэндвич-профиля, мм	t, мм	Площадь сечения A, см ²	Масса 1 м длины, кг	Масса 1 м ² , кг	Ширина заготовки, мм
МП СП-100х595 МП СПН-100х595	100	0,8	7,2	6,0	10,1	900
		1,0	9,0	7,4	12,5	900
МП СП-150х595 МП СПН-150х595	150	0,8	8,0	6,7	11,3	1000
		1,0	10,0	8,3	13,9	1000

ДОПУСТИМЫЕ РАСЧЕТНЫЕ НАГРУЗКИ НА СЭНДВИЧ-ПРОФИЛИ

СТЕНОВЫЕ КОНСТРУКЦИИ

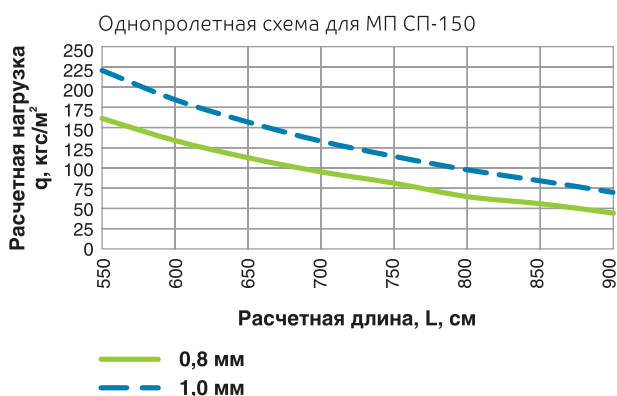
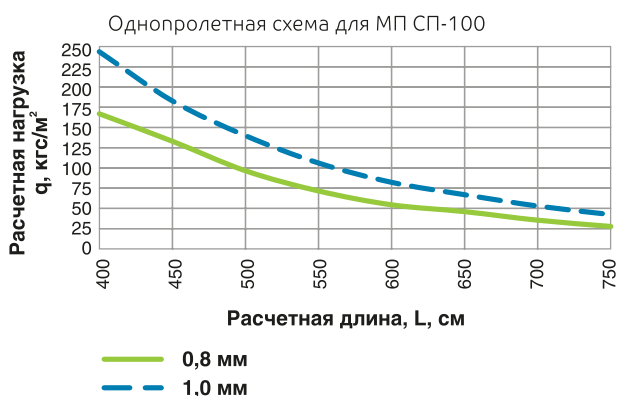

КРОВЕЛЬНЫЕ КОНСТРУКЦИИ

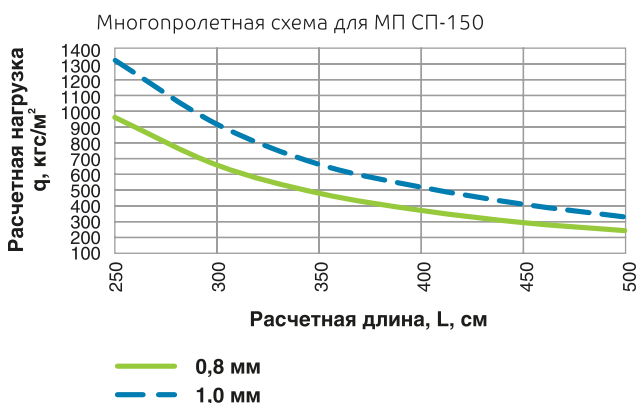
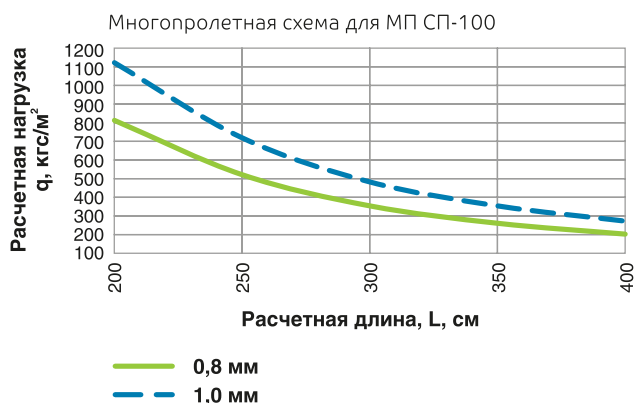

ХАРАКТЕРИСТИКИ КОНСТРУКЦИЙ СЭНДВИЧ-ПАНЕЛИ ПОЭЛЕМЕНТНОЙ СБОРКИ

ОГРАЖДАЮЩИЕ КОНСТРУКЦИИ

Вариант утепления	Глубина сэндвич-профиля, мм	Общая толщина теплоизоляции, мм	Приведенное сопротивление теплопередаче R_0 , м ² ·°C/Вт для условий эксплуатации		Предел огнестойкости	Класс пожарной опасности	
			А	Б			
Стеновые конструкции							
С-Юг-100, вар. ТП*	100	100	1,45	1,43	E60/I15**	КО	
С-Юг-100, вар. МВ*			2,10	1,99			
С-Юг-150, вар. ТП*	150	150	2,14	2,02			
С-Юг-150, вар. МВ*			2,64	2,53			
С-Центр-100+30	100	130	2,53	2,38	E60/I45**		E90/I60*** EI90*** EI60***
С-Центр-150+30	150	180	3,10	2,85	E60/I45**		
С-Север-100+50	100	150	3,40	3,25			
С-Север-150+50	150	200	4,03	3,83			
С-Арктика-150+100		250	5,57	5,49			
Кровельные конструкции							
Без дополнительного утепления	К-100, вар. ТП*	100	100	1,45	1,43	-	
	К-100, вар. МВ*		100	2,10	1,99		
С дополнительным утеплением	К-100+50		150	3,28	3,13		
Без дополнительного утепления	К-150, вар. ТП*	150	150	2,14	2,02		R60/E45** RE90***
	К-150, вар. МВ*		150	2,64	2,53		
С дополнительным утеплением	К-150+50		200	4,02	3,85		
	К-150+100		250	4,96	4,73		
	К-150+150		300	6,05	5,76		
	К-150+200		350	7,13	6,79		

* ТП — терморазделяющая полоса из пенополиэтилена $t=4$ мм, МВ — терморазделяющая полоса из жесткой минеральной ваты $t=30$ мм.

** Теплоизоляция из минеральной ваты на основе стекловолна или базальтового волокна.

*** Теплоизоляция из минеральной ваты на основе базальтового волокна с облицовкой профнастилом (E90/I60), фасадными кассетами (EI90) или керамогранитом (EI60).

ТЕПЛОИЗОЛЯЦИЯ ИЗ МИНЕРАЛЬНОЙ ВАТЫ

ISOVER
Мировой Стандарт Изоляции

ТЕХНОКОЛЬ

Примечание:
СВ — стекловолно;
БВ — базальтовое волокно.

Наименование	Основа	Размеры	Применение
ISOVER ВентФасад Верх	СВ	1380x1190x30 мм	Стена, наружный слой в варианте «Центр»
ISOVER ВентФасад Низ	СВ	1170x610x50 (100) мм	Стена и кровля
ISOVER Каркас П-34	СВ	1170x610x50 (100) мм	Стена и кровля
ISOVER Каркас П-37	СВ	1170x610x50 (100) мм	Кровля
ISOVER Скатная КРОВЛЯ	СВ	1170x610x50 (100) мм	Кровля
ТЕХНОЛАЙТ ЭКСТРА	БВ	1200x600x50 (100) мм	Стена и кровля

ГИДРОВЕТРОЗАЩИТНЫЕ МЕМБРАНЫ

FASBOND

Наименование	Размеры	Применение
Fasbond®	1,6 x 43,75 м	Стена

Tyvek® является товарным знаком
E. I. Du Pont de Nemours and Company.



Частный коттедж
Россия, Московская область



КРОВЕЛЬНЫЕ СИСТЕМЫ

Кровельные системы **Металл Профиль** пользуются заслуженной популярностью как у крупных девелоперов, так и у частных строителей во всех регионах присутствия нашей компании.

Компания **Металл Профиль** производит полный ассортимент продукции, необходимой для обустройства функциональной и долговечной кровельной системы: 7 видов профилей металлочерепицы, 14 разновидностей профнастила, 2 вида софитов (перфорированный и сплошной) 6 видов водосточных систем, элементы безопасности кровли и широкий ассортимент сопутствующей продукции.

Наши кровельные системы из тонколистовой стали с покрытиями ценят за их разнообразие, долговечность, высокую точность геометрии, малый вес и, конечно же, за простоту монтажа!

Кровельные системы **Металл Профиль — это гарантия надежности и безопасности на протяжении всего срока службы.**

ПРЕИМУЩЕСТВА



ЗАЩИТА

Надежная защита стен и фундамента
Предотвращение лавинообразного схода снега



ЭНЕРГОЭФФЕКТИВНОСТЬ

Минимальный уровень теплопотерь
Герметичность проходок через кровлю
Защита теплоизоляции от проникновения влаги



КОМФОРТ

Правильный воздухообмен в помещении
Защита от выпадения конденсата



КАЧЕСТВО

Длительный срок эксплуатации всей системы
Отсутствие протечек в местах крепления
Функциональная гарантия до 50 лет*



ЭКОНОМИЧНОСТЬ

Ремонтопригодность: простая замена любого элемента
Быстрый и легкий монтаж



ТЕХНИЧЕСКОЕ СОПРОВОЖДЕНИЕ

Инструкции по монтажу и альбомы технических решений
Сертификаты соответствия и технические свидетельства

* Более подробную информацию о гарантийных сроках на продукцию можно получить в гарантийном талоне и на сайте metallprofil.ru в разделе Документы.

КОМПЛЕКТАЦИЯ

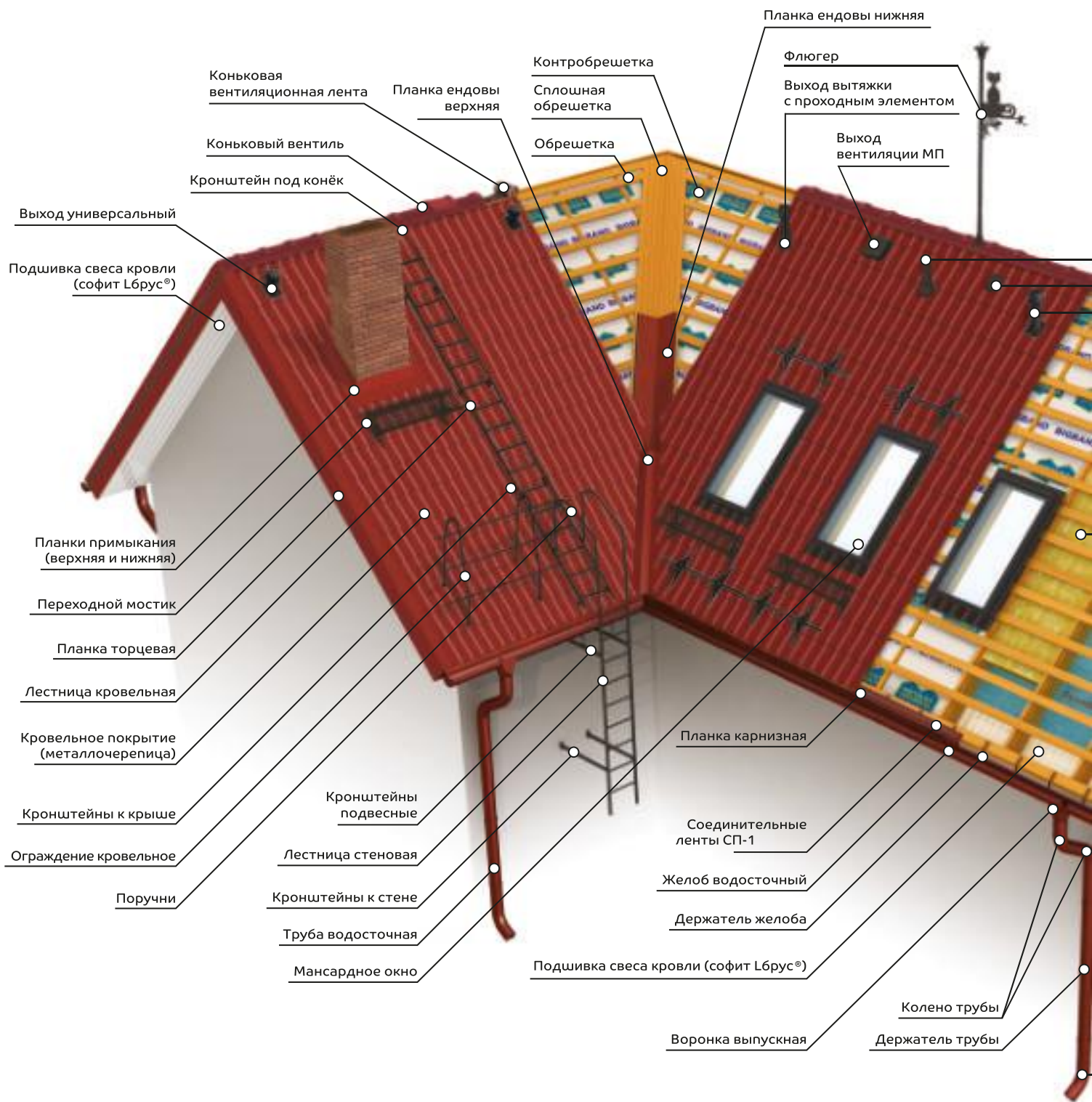

КРОВЕЛЬНЫЕ СИСТЕМЫ

Кровельная система — это совокупность конструкций и материалов, обеспечивающих герметичность подкровельного пространства, требуемые теплотехнические характеристики здания, благоприятный микроклимат помещений, централизованный сбор дождевой и талой воды, безопасность людей, проводящих работы на крыше или находящихся у стен здания. Функциональность и долговечность кровли зависят от тщательности расчета системы, качества материалов и их соответствия условиям эксплуатации.

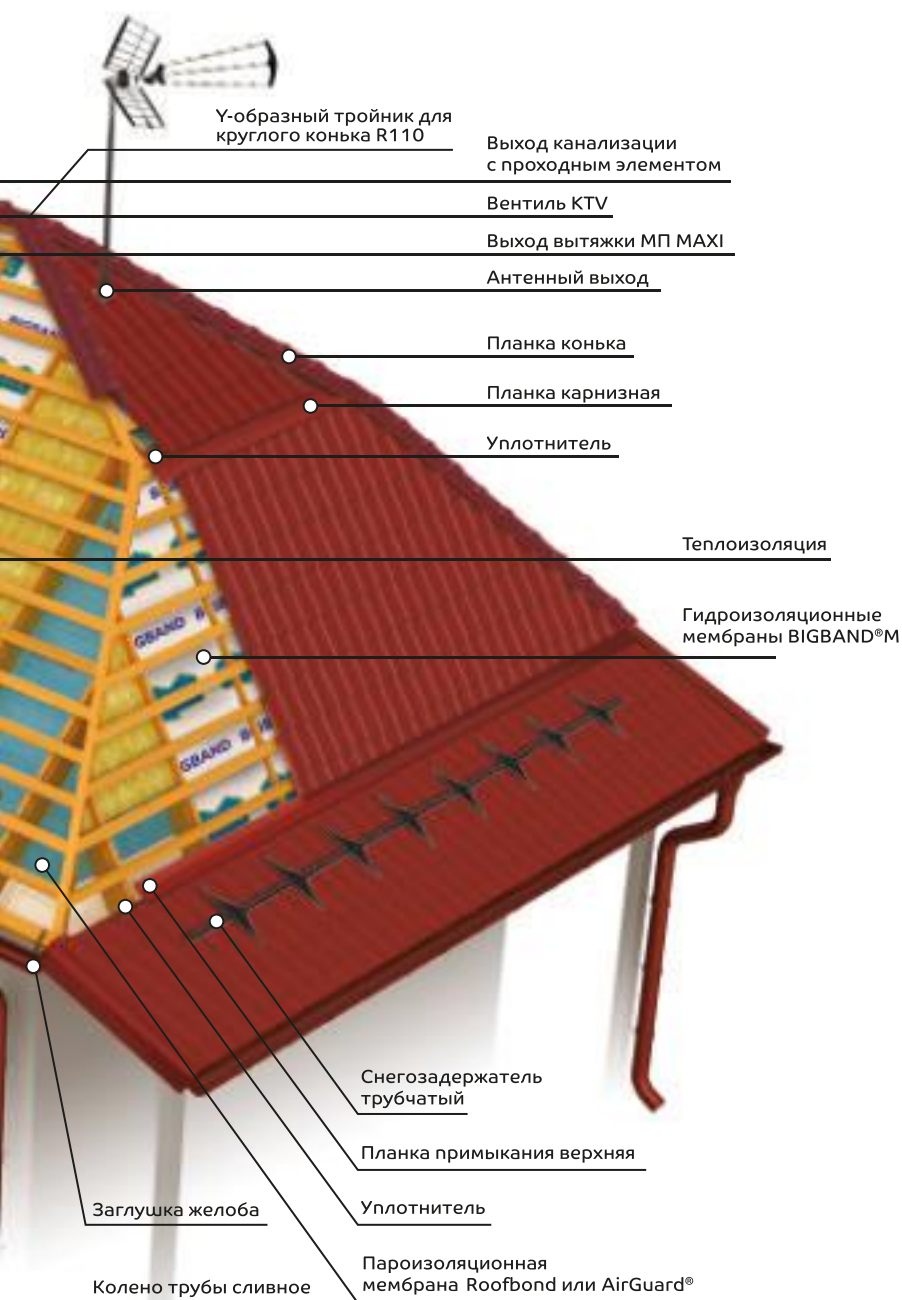

КОМПЛЕКТАЦИЯ КРОВЕЛЬНОЙ СИСТЕМЫ КОМПАНИИ МЕТАЛЛ ПРОФИЛЬ

- Кровельное покрытие — металлочерепица или профнастил
- Элементы для оформления кровельных свесов
- Отделочные элементы кровли
- Теплоизоляция
- Гидро-, пароизоляционные мембраны и пленки
- Элементы безопасности кровли
- Вентиляционные элементы
- Антенные выходы, проходные элементы, герметизирующая лента
- Водосточные системы
- Мансардные окна
- Надежные кровельные саморезы с ЭПДМ-прокладками

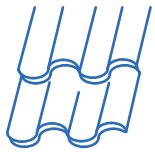

МЕТАЛЛОЧЕРЕПИЦА

Частный коттедж
Россия, Алтайский край



МЕТАЛЛОЧЕРЕПИЦА

КРОВЛЯ

КРОВЕЛЬНЫЕ СИСТЕМЫ

Легкий и надежный кровельный материал для частного домостроения, основу которого составляет гибкий стальной лист, который после прохождения процессов цинкования, грунтования, нанесения покрытия, профилирования и резки становится листом металлочерепицы с высокой несущей способностью.



ХАРАКТЕРИСТИКИ



Сталь с покрытием (мм): 0,5



Длина листа (м): 0,5–8,0



Глубина профиля (мм): 39 – 77



Вид профилирования: волна, трапеция



Длина ступеньки (мм): 350; 400



Покрытия: Valori® Norman MP®, Viking MP®/MP® E, Puretano®, Purman®, Cloudy®, Полиэстер и др.



Виды металлочерепицы МП: Монтерроса, Монтекристо, Трамонтана, Ламонтерра, Ламонтерра L, Ламонтерра XL, Монкатта, Монкатта L

Благодаря оптимальному соотношению между ценой и качеством, легкости монтажа и проверенным эксплуатационным свойствам, металлочерепица Компании Металл Профиль является одним из самых популярных кровельных материалов в России.

Большое разнообразие вариантов цветов и покрытий металлочерепицы предоставляют широкие возможности для дизайна.

ПРЕИМУЩЕСТВА



Климатическая устойчивость



Высокая коррозионная стойкость



Разнообразная палитра полимерных покрытий



Эстетическая привлекательность



Легкий удельный вес



Производство по индивидуальному заказу



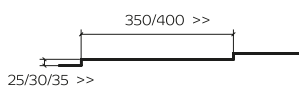
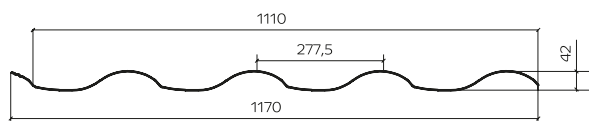

Глубина профиля — 42+25/30/35 мм
 Длина ступеньки — 350/400 мм
 Толщина материала — 0,5 мм

МОНТЕРРОСА - эстетика и функциональный результат

Последние разработки отрасли и многолетний опыт компании находят отражение в философии МОНТЕРРОСА для создания совершенно нового поколения металлочерепицы.

Инновационный 3D-рез профиля, усовершенствование бокового замка, широкий выбор типоразмеров и фактур – это дополнительные преимущества МОНТЕРРОСА.

Благодаря увеличенной до 77 мм высоте профиля металлочерепицы приобретает ярко выраженный трехмерный дизайн.

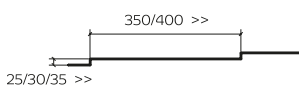
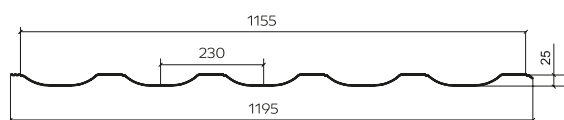

Глубина профиля — 25+25/30/35 мм
 Длина ступеньки — 350/400 мм
 Толщина материала — 0,5 мм

ТРАМОНТАНА - усиленная прочность геометрии

Устойчивость и прочность профиля к сильным порывам ветра расширяет географию применения до регионов с суровым климатом.

Профиль оснащен боковым замком с двумя капиллярными канавками, которые являются барьером для проникновения влаги под кровлю. Горизонтальный 3D-рез подчеркивает рельеф полотна кровли. Существенное преимущество ТРАМОНТАНА – «невидимые» стыки листов, открывающие возможности монтажа на крутых скатах кровли.

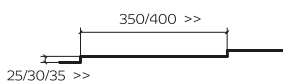
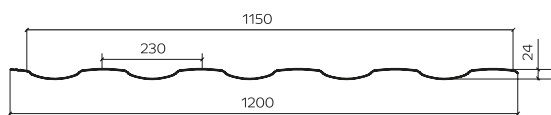

Глубина профиля — 24+25/30/35 мм
 Длина ступеньки — 350/400 мм
 Толщина материала — 0,5 мм

МОНТЕКРИСТО - инновации и дизайн

Геометрически чистый симметричный дизайн металлочерепицы МОНТЕКРИСТО сочетается с широким выбором архитектурных направлений.

Оптимизированный размер бокового замка увеличивает полезную площадь профиля.

Горизонтальный 3D-рез является значимым преимуществом инновационному профилю для кровли.

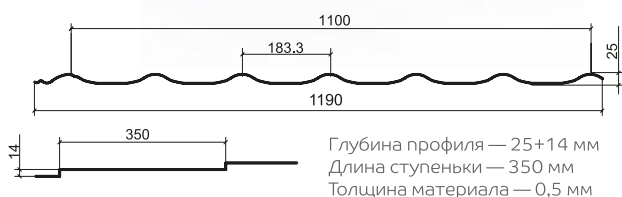

ЛАМОНТЕРРА - интерпретация формы классической керамической черепицы

Почти безграничные возможности металлического профиля подарили свободу в создании элегантной, прочной кровли с простыми классическими линиями.

Выбор этого профиля металлочерепицы позволит подчеркнуть изящный внешний вид и создаст гармоничное сочетание с любым архитектурным решением вашего дома.



ЛАМОНТЕРРА Х — продолжение успешной серии ЛАМОНТЕРРА

Увеличенная ступенька высотой 21 мм придает четкий контур, легкий и элегантный внешний вид кровле.

Металлочерепица ЛАМОНТЕРРА Х искусно имитирует керамическую черепицу и становится наиболее функционально привлекательной для жилых и общественных зданий.

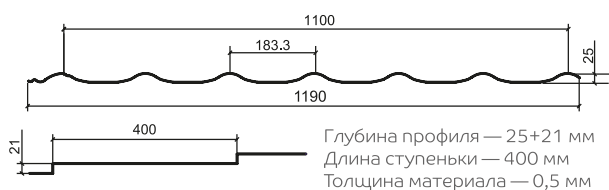

ЛАМОНТЕРРА XL — классическая форма металлочерепицы

Идеальное равновесие пропорций, выраженное в высоте ступеньки 21 мм и ее длине 400 мм.

Ярко выраженный рельеф и простота линий образуют визуальный контраст, поэтому особенно подойдет для коммерческих объектов и жилых зданий с крупными скатами.

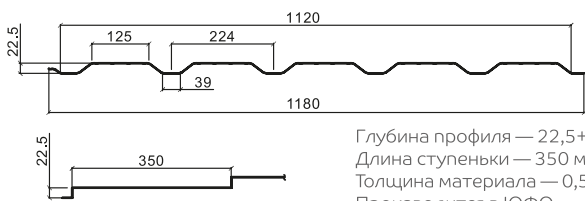

Глубина профиля — 22,5+22,5 мм
 Длина ступеньки — 350 мм
 Толщина материала — 0,5 мм
 Производится в ЮФО

МОНКАТТА - урбанистический хит

Прямой профиль металлочерепицы МОНКАТТА объединяет в себе традиции и современный дизайн. Новое прочтение геометрии диктует прямые формы профиля.

Строгие и лаконичные формы открывают возможности для индивидуальности вашего дома в городской среде.

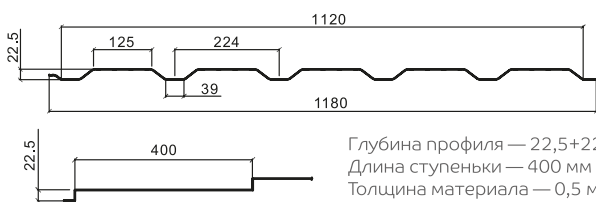

Глубина профиля — 22,5+22,5 мм
 Длина ступеньки — 400 мм
 Толщина материала — 0,5 мм
 Производится в ЮФО

МОНКАТТА L - совершенство городского стиля

Строгость и графичность линий металлочерепицы МОНКАТТА L усилена удлиненной до 400 мм ступенькой.

Новое прочтение профиля гарантирует органичное исполнение дизайна дома как в городской среде, так и вдали от мегаполиса.

Металлочерепица МОНКАТТА L – урбанистический дух и функциональность дизайнерских решений.

Для металлочерепиц МОНТЕРРОСА, МОНТЕКРИСТО, ТРАМОНТАНА

	Высота ступеньки			Длина ступеньки	
Размер (мм)	25	30	35	350	400
Обозначение	S	M	X	-	L



ПРОФНАСТИЛ
(КРОВЛЯ)



Профнастил с полимерным
покрытием Nogman MP®

ПРОФИЛИРОВАННЫЙ ЛИСТ

КРОВЛЯ

КРОВЕЛЬНЫЕ СИСТЕМЫ

Стальной материал, широко используемый как для обустройства новых, так и для обновления устаревших скатных кровель торговых, производственно-складских помещений и частного домостроения. Профилированный лист имеет форму трапециевидной волны: чем выше высота волны и толщина листа, тем выше его несущая способность.



ХАРАКТЕРИСТИКИ



Сталь с покрытием (мм): 0,4–0,9



Длина профиля (м): 0,5–12



Высота профиля (мм): 8–114



Вид профилирования: волна, трапеция



Покрyтия: Ecosteel®, Полиэстер, PURMAN® и др.



Группа горючести: НГ
Класс пожарной опасности: КО (45)

Процесс производства профилированного листа полностью автоматизирован и выполняется с высокой точностью, что является гарантией непревзойденного качества. Размеры листа могут быть изменены по индивидуальному заказу. Использование нестандартных размеров позволяет сократить остатки материала при строительстве и решить разнообразные архитектурные задачи.

ПРЕИМУЩЕСТВА



Низкая стоимость



Быстрый и простой монтаж



Высокая ремонтопригодность



Климатическая устойчивость



Малый удельный вес



Производство по индивидуальному заказу



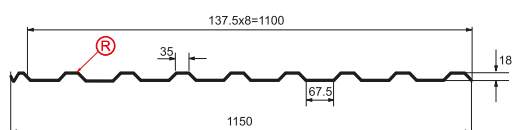

Профилированный лист
МП-20x1100-В, R
Толщина материала 0,4–0,8 мм

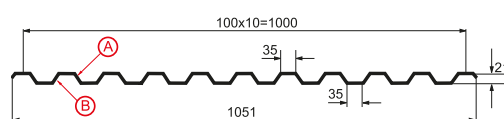

Профилированный лист
С-21x1000-А
Толщина материала 0,4–0,7 мм

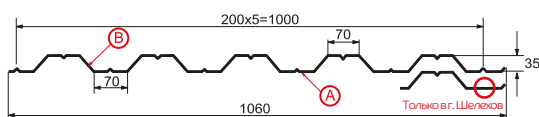

Профилированный лист
НС-35x1000-А
Толщина материала 0,45–0,9 мм

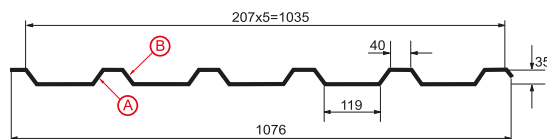

Профилированный лист
МП-35x1035-В
Толщина материала 0,45–0,9 мм

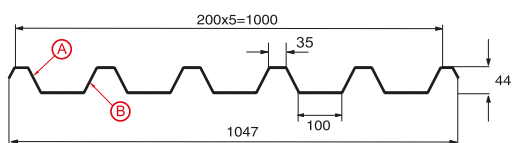

Профилированный лист
С-44x1000-А
Толщина материала 0,45–0,8 мм

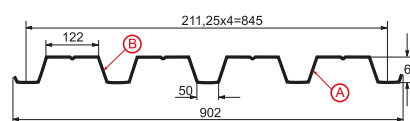
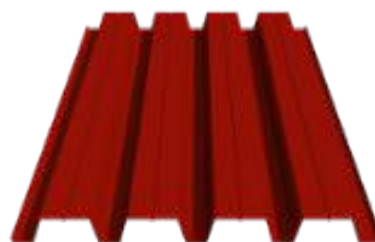

Профилированный лист Н-60x845-А, В
Толщина материала 0,5–1,0 мм

ХАРАКТЕРИСТИКИ ПРОФИЛИРОВАННОГО ЛИСТА

Профнастил	Ширина, мм	Длина, м	Толщина, мм	Применение			
				Кровля	Облицовка стен	Забор	Несъемная опалубка
С-8	1150	0,5–12	0,4–0,7		+	+	
С-10*	1100	0,5–12	0,4–0,7		+	+	
МП-10**	1100	0,5–12	0,4–0,7		+	+	
МП-18	1100	0,5–12	0,4–0,7		+	+	
МП-20	1100	0,5–12	0,4–0,8	+	+	+	
С-21	1000	0,5–12	0,4–0,7	+	+	+	
МП-35	1035	0,5–12	0,45–0,9	+		+	
НС-35	1000	0,5–12	0,45–0,9	+		+	+
С-44	1000	0,5–12	0,45–0,8	+	+	+	
Н-60	845	0,5–12	0,5–1,0	+			+
Н-75	750	0,5–12	0,65–1,0	+			+
Н-114	750	0,5–12	0,7–1,0	+			+
Н-114***	600	0,5–12	0,7–1,0	+			+
МП-16****	832, 936, 1030, 1040	0,5–12	0,4–0,5		+	+	

* Производится в СФО.

** Производится в ЦФО и УФО.

*** Производится в УФО.

**** Производится в Республике Казахстан.

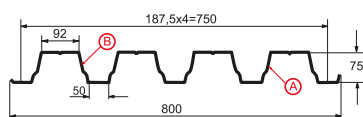

Профилированный лист
Н-75x750-А, В

Толщина материала 0,65–1,0 мм

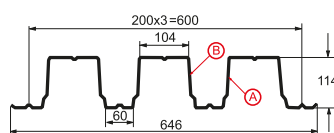

Профилированный лист
Н-114x600-А, В

Толщина материала 0,7–1,0 мм

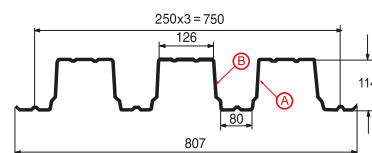

Профилированный лист
Н-114x750-А, В

Толщина материала 0,7–1,0 мм



На схемах профилированные листы показаны в кровельном варианте (лицевая сторона вверх).

При необходимости на лицевую сторону профнастила при изготовлении может быть нанесена защитная пленка (снимается сразу после монтажа).



МЕХАНИЗМ РАБОТЫ АНТИКОНДЕНСАТНОГО ПОКРЫТИЯ МЕТАЛЛ ПРОФИЛЬ:

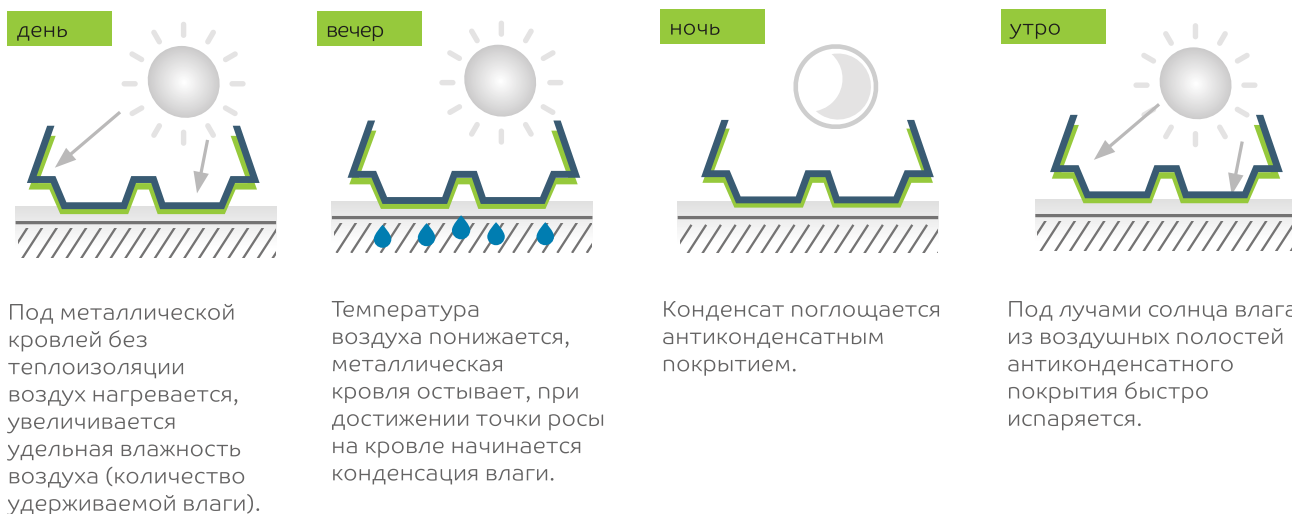

АНТИКОНДЕНСАТНОЕ ПОКРЫТИЕ

ЗАЩИТА КРОВЛИ

КРОВЕЛЬНЫЕ СИСТЕМЫ

Антиконденсатное покрытие **Металл Профиль** — это материал со структурой синтетического войлока. Он позволяет накапливать влагу при снижении температуры здания и быстро ее испаряет, когда температура повышается. Антиконденсатное покрытие наносится на обратную сторону металлочерепицы и профилированного листа. Производится словенской фирмой FILC d.o.o. Škofja Loka.



ХАРАКТЕРИСТИКИ



Водоудерживающая способность: до 1 л/м²



Уровень шумопоглощения: до 2 Дб



Группа горючести: Г1 (слабогорючий)



Гарантийный срок: до 15 лет*

Антиконденсатное покрытие **Металл Профиль** — одно из самых экономически выгодных и технологически простых решений, позволяющих взять под контроль образование конденсата на листах кровли в промышленных и складских зданиях и сооружениях.

* Более подробную информацию о гарантийных сроках на продукцию можно получить в гарантийном талоне и на сайте metallprofil.ru в разделе «Документы».

ПРЕИМУЩЕСТВА



Предотвращение образования конденсата



Защита от плесени и грибка



Возможность использования в агрессивных средах



Высокая адгезия с профилем



Упрощение конструкции кровли



Длительный срок службы



МЕТАЛЛИЧЕСКИЙ СОФИТ ЛБРУС®-15Х240 СПЛОШНОЙ* И ПЕРФОРИРОВАННЫЙ

Разработан специально для подшивки карнизного и фронтоного свесов кровли. Обеспечивает гармоничное сочетание крыши с основным полотном фасада. Перфорация софита обеспечивает вентиляцию подкровельного пространства, что гарантирует прочность и долговечность всей кровельной системы.

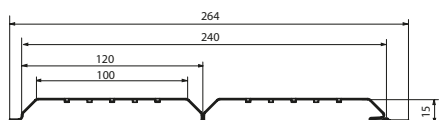

Софит Лбрус®-15х240

Толщина металла — 0,4–0,5 мм. Перфорированный

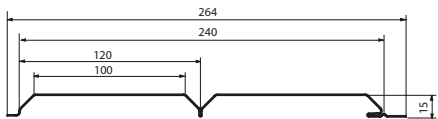

Софит Лбрус®-15х240 *

Толщина металла — 0,4–0,5 мм



Планка карнизного свеса сложная



Планка стыковочная универсальная



Планка карнизного свеса



Планка J-профиль



ХАРАКТЕРИСТИКИ



Сталь с покрытием (мм): 0,4–0,5



Длина профиля (м): 0,5–6,0



Высота профиля (мм): 15



Покрытия: Ecosteel®, CLOUDY®, NormanMP®, PURMAN® и др.



Вид поверхности: сплошной, перфорированный



Группа горючести: НГ

ПРЕИМУЩЕСТВА



Морозоустойчивость



Стойкость к УФ-излучению



Экономичность



Возможность заказа панелей нужной длины



Быстрый и легкий монтаж

* Функцию сплошного софита выполняет сайдинг Лбрус®.

ПОЛИКАРБОНАТНЫЙ ЛИСТ

Поликарбонатные профлисты МП-20 выпускаются для оборудования козырьков, навесов, а также вставок в кровлю, стены и фасад в качестве светопрозрачных конструкций. Поликарбонатные профлисты пользуются постоянным спросом при обустройстве стен теплиц, веранд и беседок.

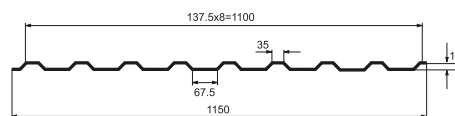
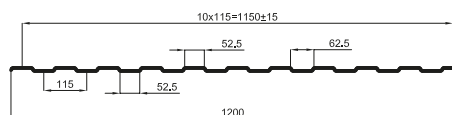
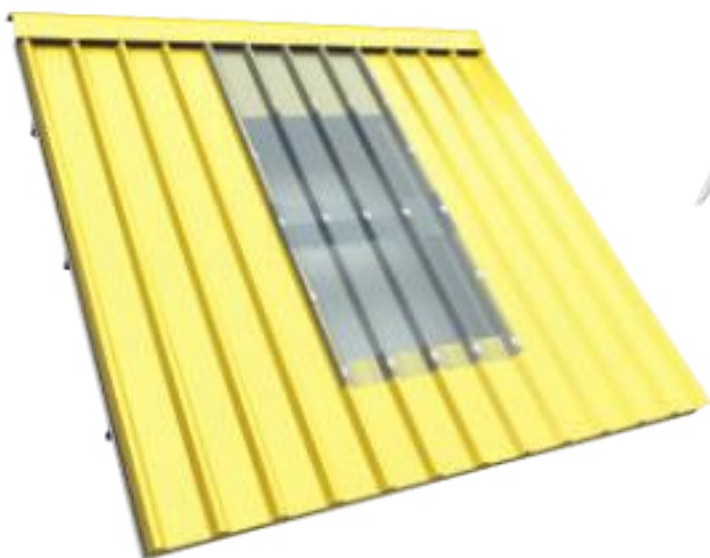

ХАРАКТЕРИСТИКИ



Цвета профиля: прозрачный



Толщина листа (мм): 0,9



Длина листа (м): 3



Светопропускание: 35% (дымчатый), 90% (прозрачный)



Удельный вес профиля (кг/м²): 1,17



Защита от ультрафиолета: 100%

ПРЕИМУЩЕСТВА



Высокая термическая устойчивость



Идеальная сочетаемость с профнастилом МП-20



Устойчивость к снеговым нагрузкам



Простая и надежная стыковка профилей



Легкий удельный вес



Устойчивость к воздействию химикатов

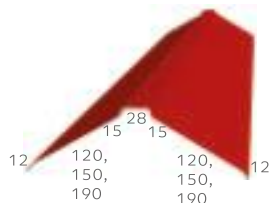

Планки конька
плоского 120x120x2000,
150x150x2000 и 190x190x2000

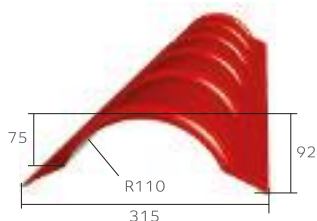

Планка конька
круглого R110x2000

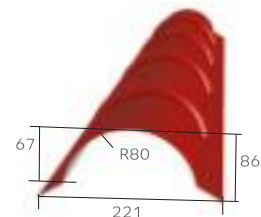

Планка конька
круглого R80x2000
(Юг, Казахстан)

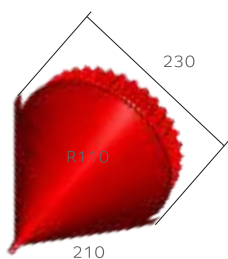

Заглушка конька
круглого R110 конусная

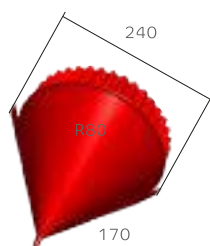

Заглушка конька
круглого R80 конусная
(Юг, Казахстан)

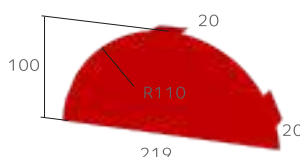

Заглушка конька
круглого R110 простая

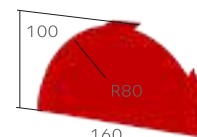

Заглушка конька
круглого R80 простая
(Юг, Казахстан)

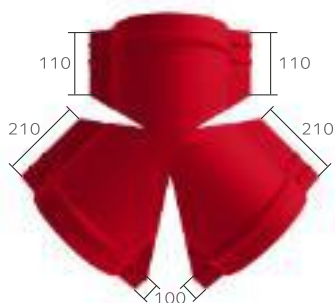

Y-образный тройник
для круглого конька
R110

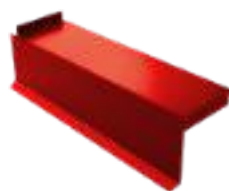

Планка торцевая
сегментная левая
350/400

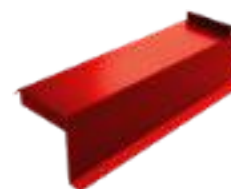

Планка торцевая
сегментная правая
350/400

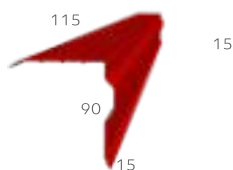

Планка торцевая
90x115x2000

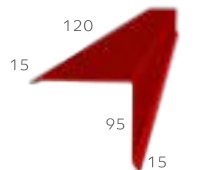

Планка торцевая
95x120x2000

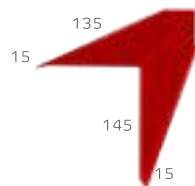

Планка торцевая
135x145x2000

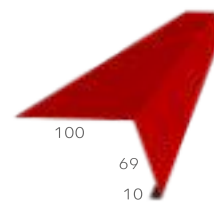

Планка карнизная
100x69x2000



Размеры указаны в миллиметрах.

Расположение отделочных элементов на кровле:

-  **наружные стыки** скатов кровли (планки конька плоского и круглого, заглушки конька);
-  **внутренние стыки** скатов кровли (планки ендовы нижней и верхней);
-  **торцы кровли** (торцевые планки различных размеров);
-  **свесы кровли** (карнизные планки);
-  **примыкания кровли к стенам, трубам и проч.** (планки примыкания верхние и нижние).

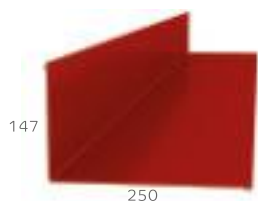
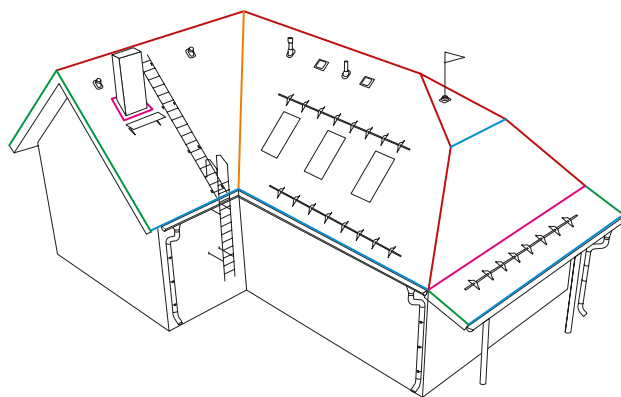

Планка примыкания верхняя
250x147x2000



Планка примыкания нижняя
250x122x2000

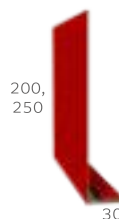

Планка карнизного свеса
200x30x2000,
250x50x2000



Планка карнизного свеса сложная
185x50x2000,
250x50x2000

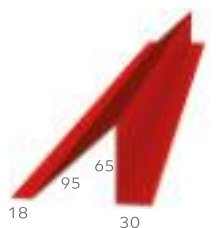

Планка снегозадержателя
95x65x2000

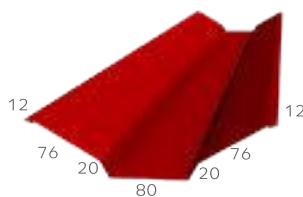

Планка ендовы верхняя
76x76x2000

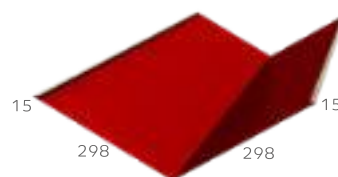

Планка ендовы нижняя
298x298x2000



Планка угла внутреннего
115x115x2000

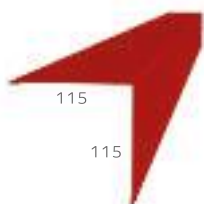

Планка угла наружного
115x115x2000



Плоский лист
(ширина 1,25 м)

ЭЛЕМЕНТЫ БЕЗОПАСНОСТИ КРОВЛИ

БЕЗОПАСНОСТЬ КРОВЛИ

КРОВЕЛЬНЫЕ СИСТЕМЫ

Лестница с комплектующими

Лестницы служат для безопасного подъема на кровлю и подхода к дымовой трубе, антеннам. Они обеспечивают доступ на кровлю и возможный путь эвакуации в экстренных случаях.



Стандартные цвета:

Кронштейны к стене, поручни и подвесные кронштейны — черные.



RAL 9005
черный
янтарь



RAL 8017
шоколадно-
коричневый



RAL 3011
коричнево-
красный



RAL 3005
винно-
красный



RAL 6005
зеленый
мох



RAL 5005
сигнальный
синий

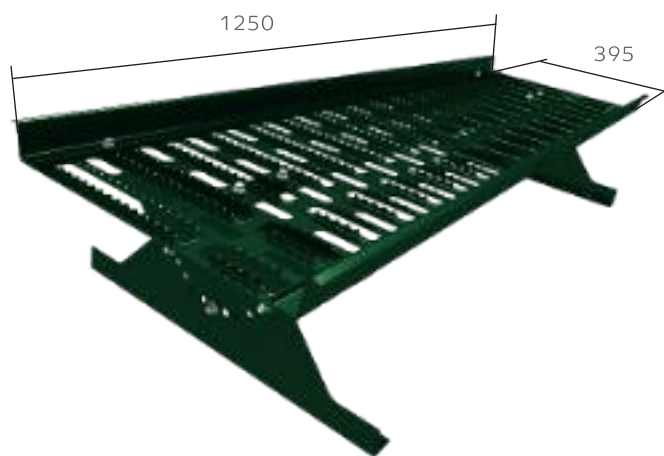

Переходной мостик ПМ-395x1250

Служит для перемещения от лестницы, мансардного окна или люка в кровле к дымовой трубе, антенне и другим кровельным элементам, требующим обслуживания.

Стандартные цвета:



RAL 9005
черный
янтарь



RAL 8017
шоколадно-
коричневый



RAL 3011
коричнево-
красный



RAL 3005
винно-
красный



RAL 6005
зеленый
мох



RAL 5005
сигнальный
синий

ЭЛЕМЕНТЫ БЕЗОПАСНОСТИ КРОВЛИ

БЕЗОПАСНОСТЬ КРОВЛИ

КРОВЕЛЬНЫЕ СИСТЕМЫ

Снегозадержатели трубчатые СЗТ-h150x3000 и СЗТ-h150x1000

Защищают людей и имущество от лавинного схода снега с крыши. Обязательно устанавливаются над входом, на каждом уровне многоуровневых кровель и над мансардными окнами.

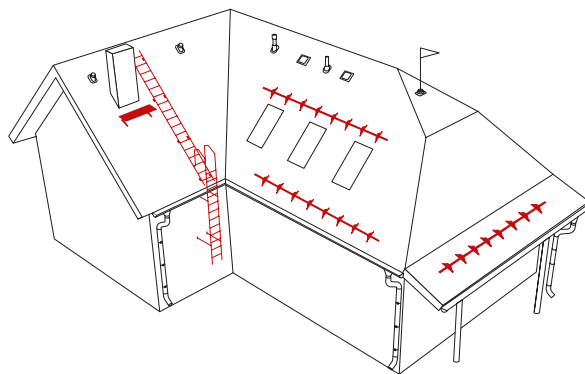

Стандартные цвета:

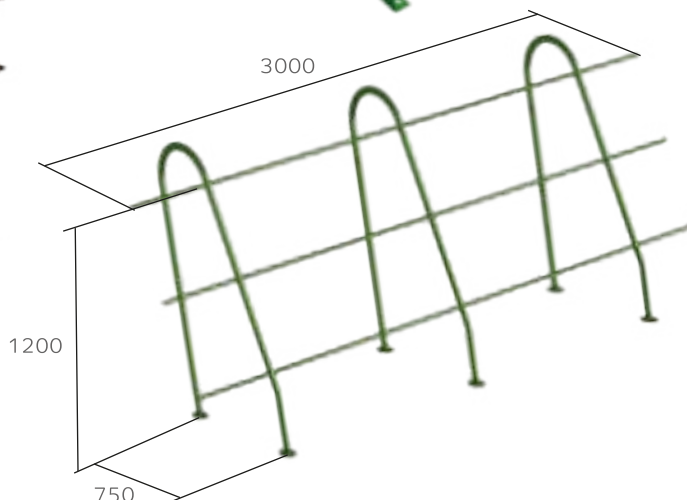
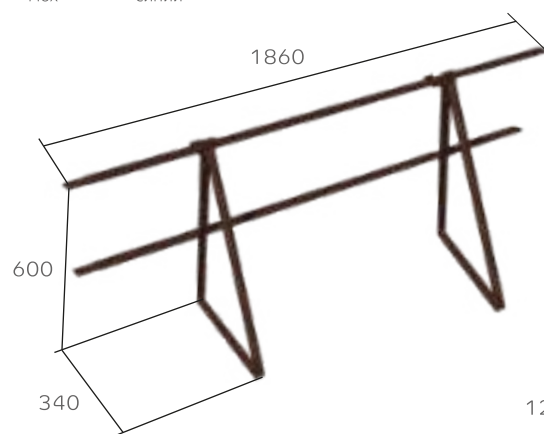
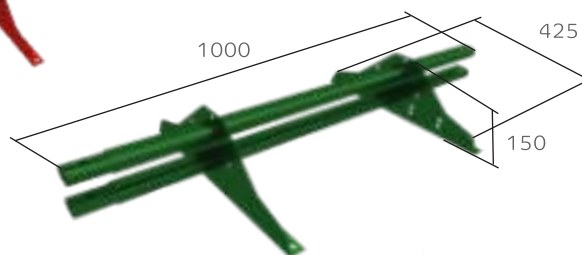
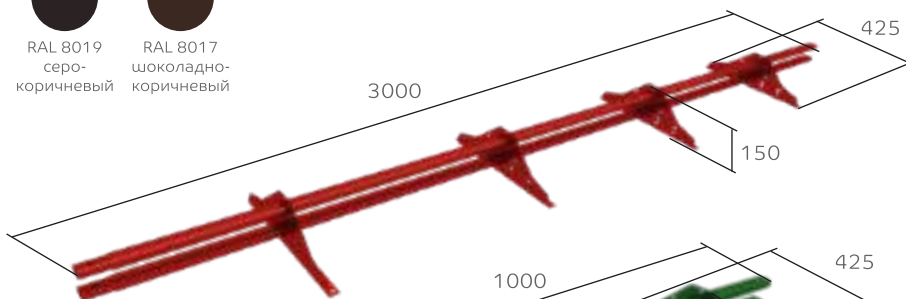
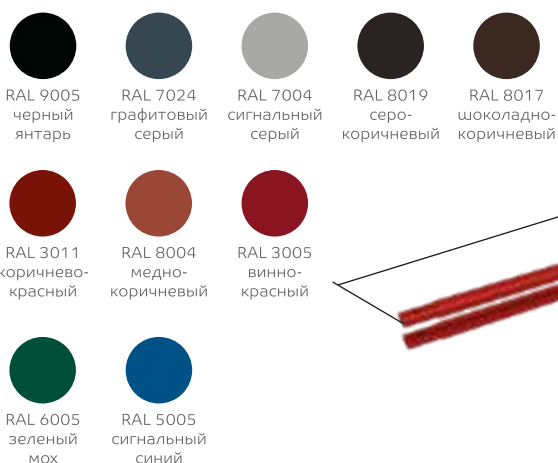

Ограждения кровельные ОК-h600x1860 и ОК-h1200x3000

Предохраняют от падения с крыши во время проведения работ. Являются обязательным элементом для многоэтажных зданий.

Стандартные цвета:

* В ограждении кровельном ОК-h1200x3000.





ВОДОСТОЧНЫЕ СИСТЕМЫ (КРОВЕЛЬНЫЕ СИСТЕМЫ)

Частный коттедж
Россия, Московская область



FORAMINA® — надежная водосточная система круглого сечения* Компании Металл Профиль. Отличается увеличенной пропускной способностью за счет геометрии изделия, сверхпрочностью покрытия и непревзойденной эстетикой кровли.

Двустороннее покрытие всех элементов Пластизолом или PURMAN® обеспечит высокую износостойкость и долговечность.



ХАРАКТЕРИСТИКИ



Толщина стали с покрытием элементов (мм): 0,5–0,7 держателя желоба/ держателя желоба карнизного (мм): 3



Типоразмеры желобов: D125/100 и D150/100



Покрытие: Пластизол/PURMAN® для цвета RAL 9005



Толщина покрытия (мкм): 200/100

FORAMINA® — идеальное решение для частного домостроения.

Эта водосточная система подарит дому эстетичный внешний вид и надежную защиту. Она гармонично сочетается с любым архитектурным решением. Представлена в максимально широкой цветовой палитре.

* До 2019 года МП Престиж.

ПРЕИМУЩЕСТВА



Увеличение пропускной способности трубы на 25% благодаря диаметру сечения 100 мм



Два типоразмера желобов (125 и 150 мм) — в зависимости от вида постройки и конфигурации крыши



Сверхпрочное покрытие Пластизол. Гарантия высокой износостойкости



Повышенная стойкость к коррозии и УФ-излучению



Идеальная геометрия углов для эвакуации воды и точного сопряжения всех элементов



Гарантия до 30 лет, постгарантийный сервис



КОМПЛЕКТАЦИЯ

ВОДОСТОЧНАЯ СИСТЕМА FORAMINA®

КРУГЛОГО СЕЧЕНИЯ*

D150/100 и D125/100

Монтаж системы FORAMINA® круглого сечения* правильнее было бы назвать сборкой, настолько просто соединяются друг с другом элементы.

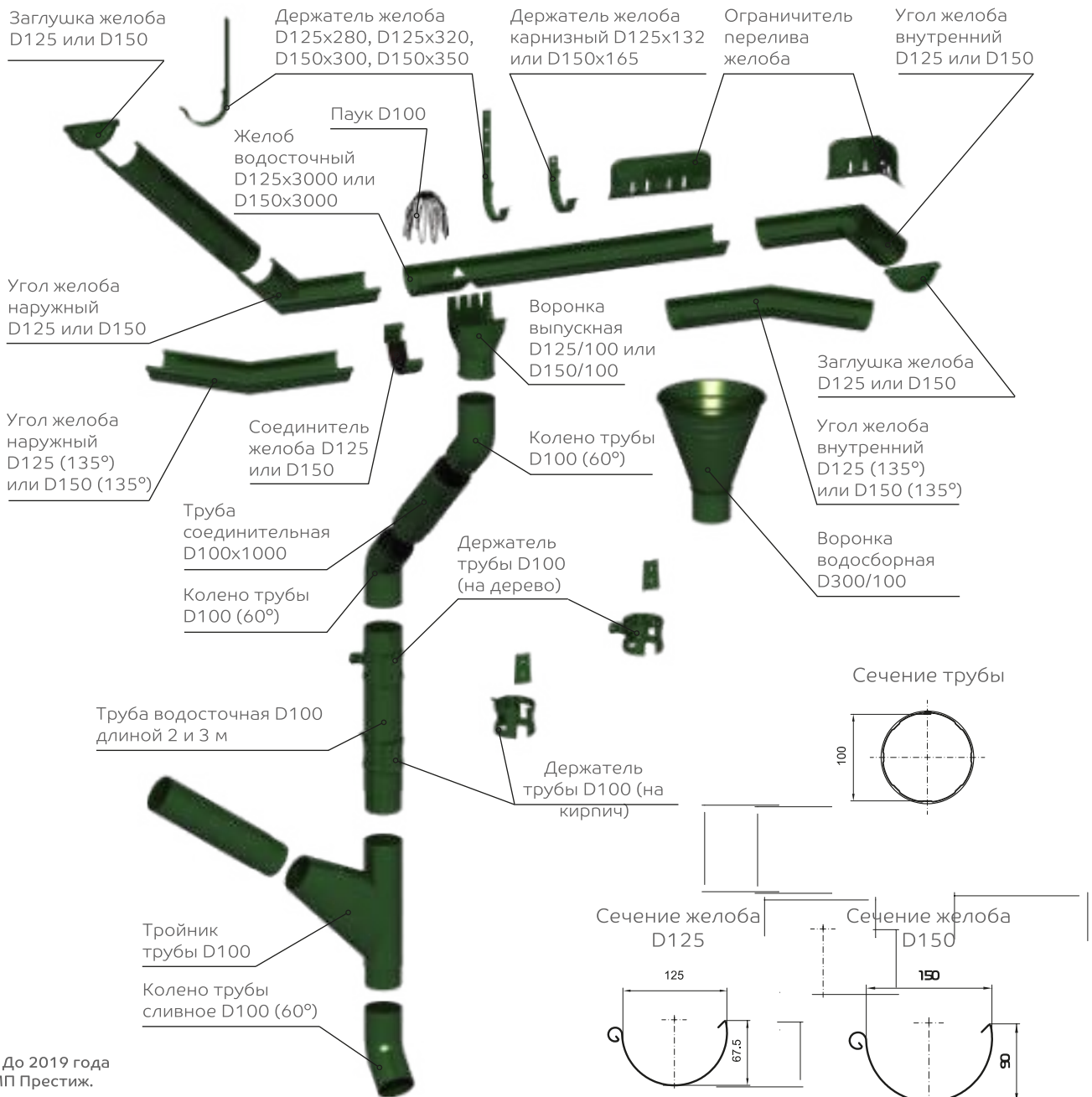

* До 2019 года МП Престиж.

Стандартные цвета:

** В покрытии PURMAN®.





ВОДОСТОЧНЫЕ СИСТЕМЫ (КРОВЕЛЬНЫЕ СИСТЕМЫ)



Частный коттедж
Россия, Краснодарский край

ВОДОСТОЧНАЯ СИСТЕМА ПРЯМОУГОЛЬНОГО СЕЧЕНИЯ

Водосточная система FORAMINA® прямоугольного сечения* делает акцент на индивидуальности здания. Отличается увеличенной глубиной желоба. Возможность сочетать прямоугольный желоб с трубой круглого сечения, тисненое покрытие Пластизол и обработка лаком пропускной части желоба обеспечат высокое качество и долговечность всех элементов вашей индивидуальной постройки.



ХАРАКТЕРИСТИКИ



Толщина стали с покрытием элементов (мм): 0,5–0,7 держателя желоба/ держателя желоба карнизного (мм): 3



Покрытие: Пластизол



Толщина покрытия (мкм): 200

Эффективность водосточной системы FORAMINA® подтверждена опытом эксплуатации в различных климатических зонах и контролем качества на каждом этапе производства.

* До 2019 года МП Модерн.

ПРЕИМУЩЕСТВА



Увеличенная на 60% емкость желоба



Устойчивость к воздействию низких и высоких температур — от -60 до +80 °C



Дополнительная защита лаком пропускной части желоба благоприятно влияет на срок службы



Возможность комбинировать желоб фигурного сечения с трубой иной геометрии



Универсальность применения в любой климатической зоне России и СНГ



Гарантия до 30 лет, постгарантийный сервис



ВОДОСТОЧНАЯ СИСТЕМА FORAMINA® ПРЯМОУГОЛЬНОГО СЕЧЕНИЯ*

Монтаж водосточной системы FORAMINA® прямоугольного сечения* выполняется при помощи заклепок и силикона, что обеспечивает дополнительную защиту от протекания.

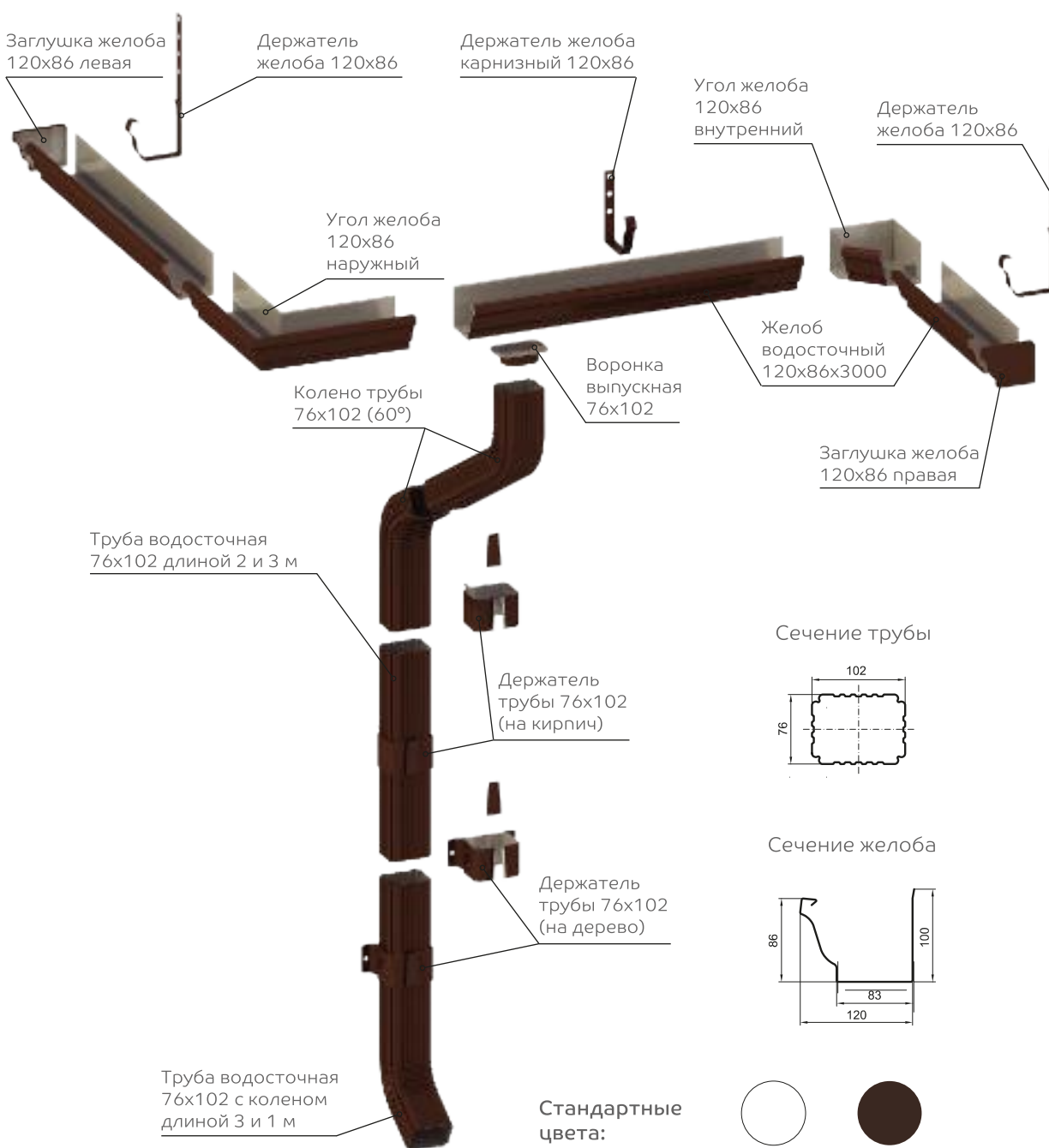

* До 2019 года МП Модерн.



ВОДОСТОЧНЫЕ СИСТЕМЫ (КРОВЕЛЬНЫЕ СИСТЕМЫ)



Частный коттедж
Россия, Краснодарский край

БЮДЖЕТ

ВОДОСТОЧНАЯ СИСТЕМА ПРЯМОУГОЛЬНОГО СЕЧЕНИЯ

КРОВЕЛЬНЫЕ СИСТЕМЫ

Оригинальный дизайн – фигурное квадратное сечение желоба водосточной системы. Возможно использование как круглых, так и квадратных труб, а также увеличенная емкость желоба как в системе Fogatima, позволяет получить водосточную систему с теми же характеристиками пропускной способности и схожего внешнего вида, но в более доступной ценовой категории.



ХАРАКТЕРИСТИКИ



Толщина стали с покрытием элементов (мм): 0,5–0,7 держателя желоба/ держателя желоба карнизного (мм): 3



Покрытие: Пластизол



Толщина покрытия (мкм): 25

Подходит для многих дизайнерских решений в оформлении фасада дома.

* До 2019 года МП Модерн.

ПРЕИМУЩЕСТВА



Увеличенная на 60% емкость желоба



Устойчивость к воздействию низких и высоких температур — от -60 до $+80$ °C



Дополнительная защита лаком пропускной части желоба благоприятно влияет на срок службы



Возможность комбинировать желоб фигурного сечения с трубой иной геометрии



Универсальность применения в любой климатической зоне России и СНГ



Гарантия до 10 лет, постгарантийный сервис



ВОДОСТОЧНАЯ СИСТЕМА БЮДЖЕТ ПРЯМОУГОЛЬНОГО СЕЧЕНИЯ*

Водосточная система БЮДЖЕТ является оптимальным соотношением по типу – качество эксплуатации / стоимость. Для защиты оцинкованной стальной основы используется самое распространенное покрытие – классический полиэстер.

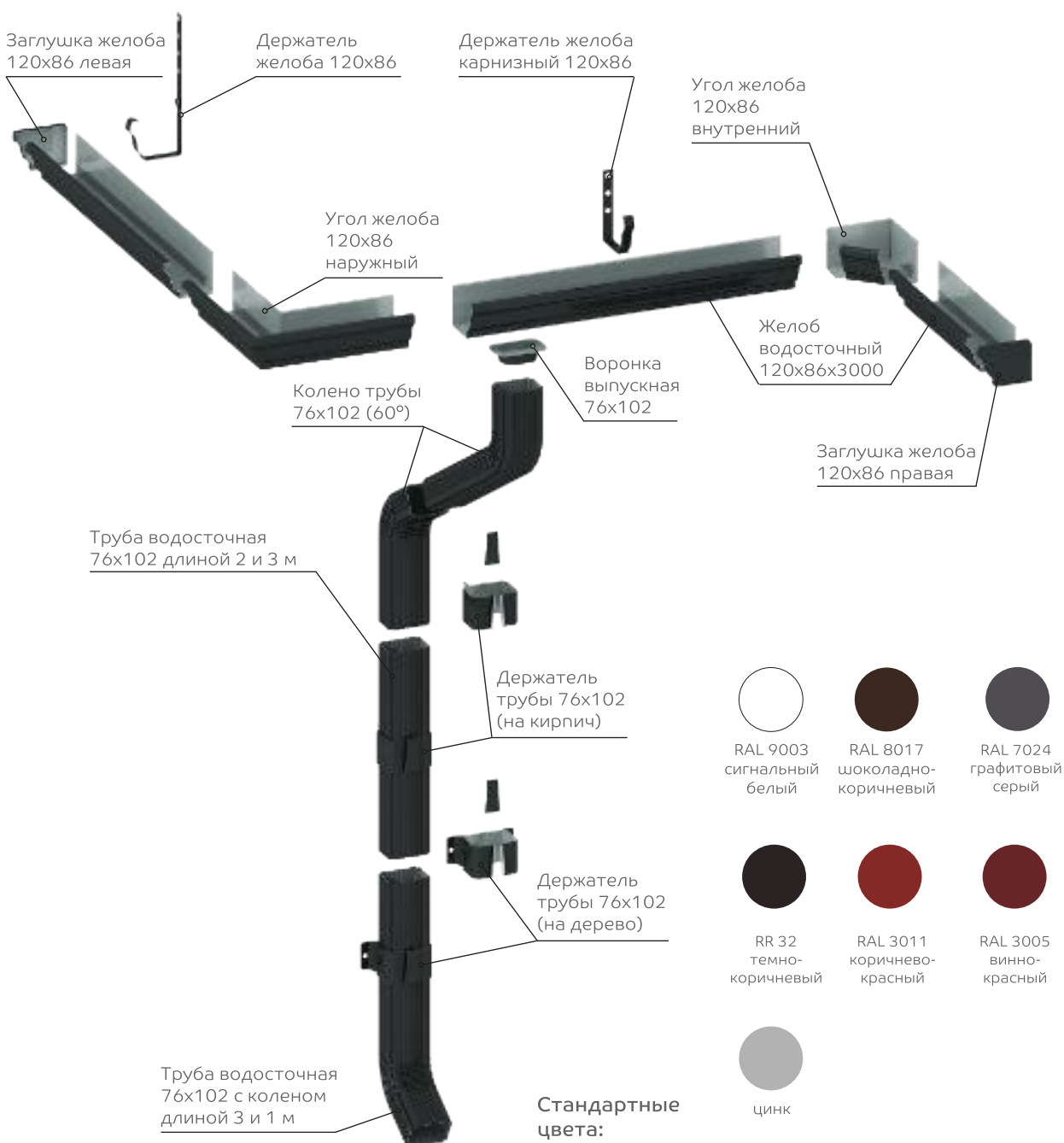

* До 2019 года МП Модерн.



ВОДОСТОЧНЫЕ СИСТЕМЫ (КРОВЕЛЬНЫЕ СИСТЕМЫ)



Частный коттедж
Россия, Краснодарский край

Стальная оцинкованная основа с самым распространенным покрытием полиэстер, современные технологии производства бесшовных элементов - методом глубокой вытяжки, позволяют получить водосточную систему с достойным качеством для бюджетной категории.



ХАРАКТЕРИСТИКИ



Покрытие: Полиэстер



Толщина покрытия (мкм): 25

Рекомендована для частного домостроения.

Доступное и надежное покрытие с глянцевой поверхностью.

Самые распространенные цвета в наличии на складе:
RAL 8017, 7024, 9003

ПРЕИМУЩЕСТВА



Покрытие из высокопрочного двустороннего Полиэстера, защита от коррозии



Устойчивость к выгоранию



Точная стыковка всех элементов водостока — герметичность соединений без протечек



Легкий монтаж системы



Гарантия до 10 лет, постгарантийный сервис



ВОДОСТОЧНАЯ СИСТЕМА GS Lite® D125/90

GS lite предназначена для самых типовых построек и является оптимальным соотношением по типу – качество эксплуатации / стоимость. Для защиты оцинкованной стальной основы используется самое распространенное покрытие – классический полиэстер. Система включает в себя самый минимально необходимый комплект элементов, позволяющий установить полноценную систему водоотведения.

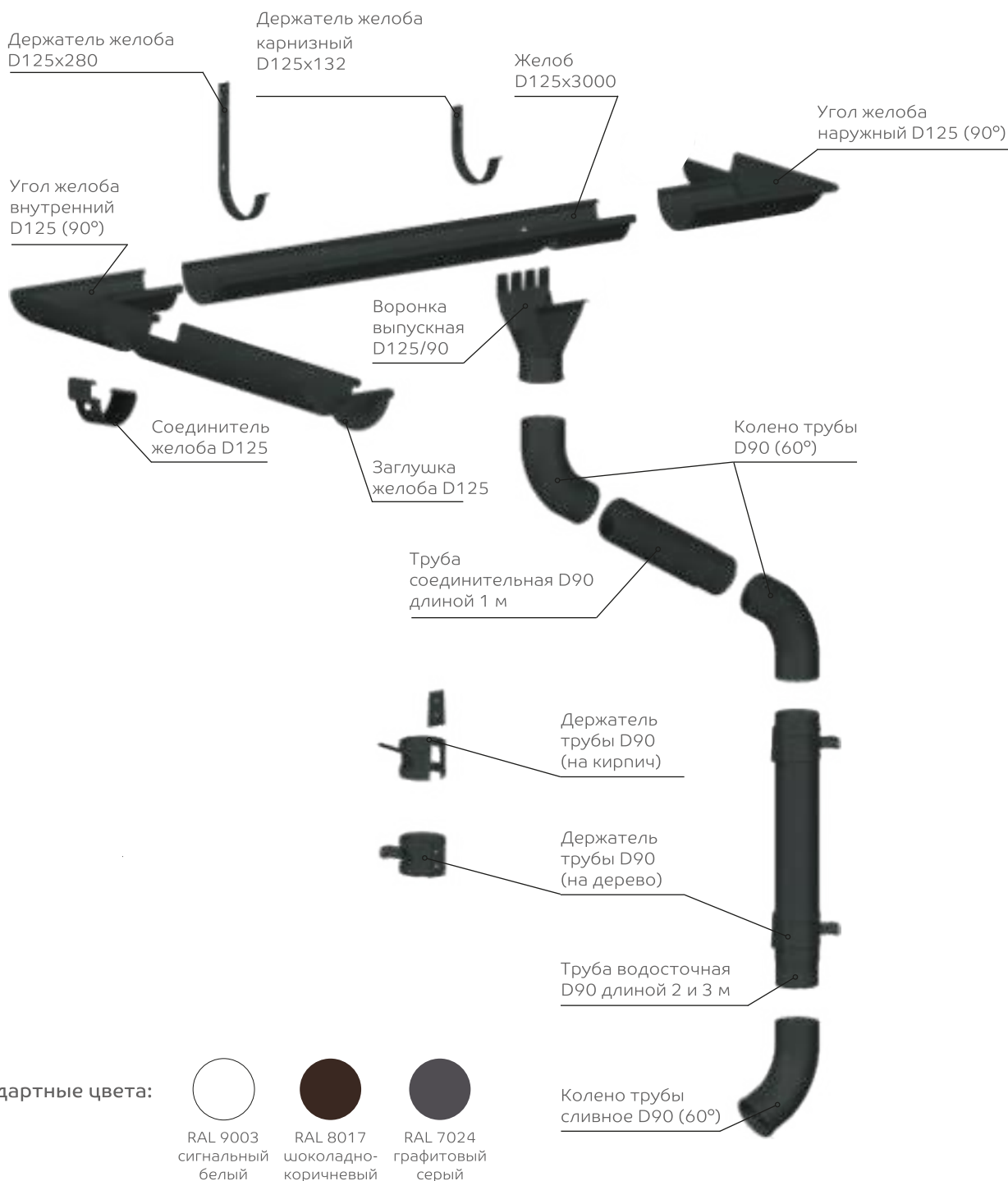



ВОДОСТОЧНЫЕ СИСТЕМЫ (КРОВЕЛЬНЫЕ СИСТЕМЫ)

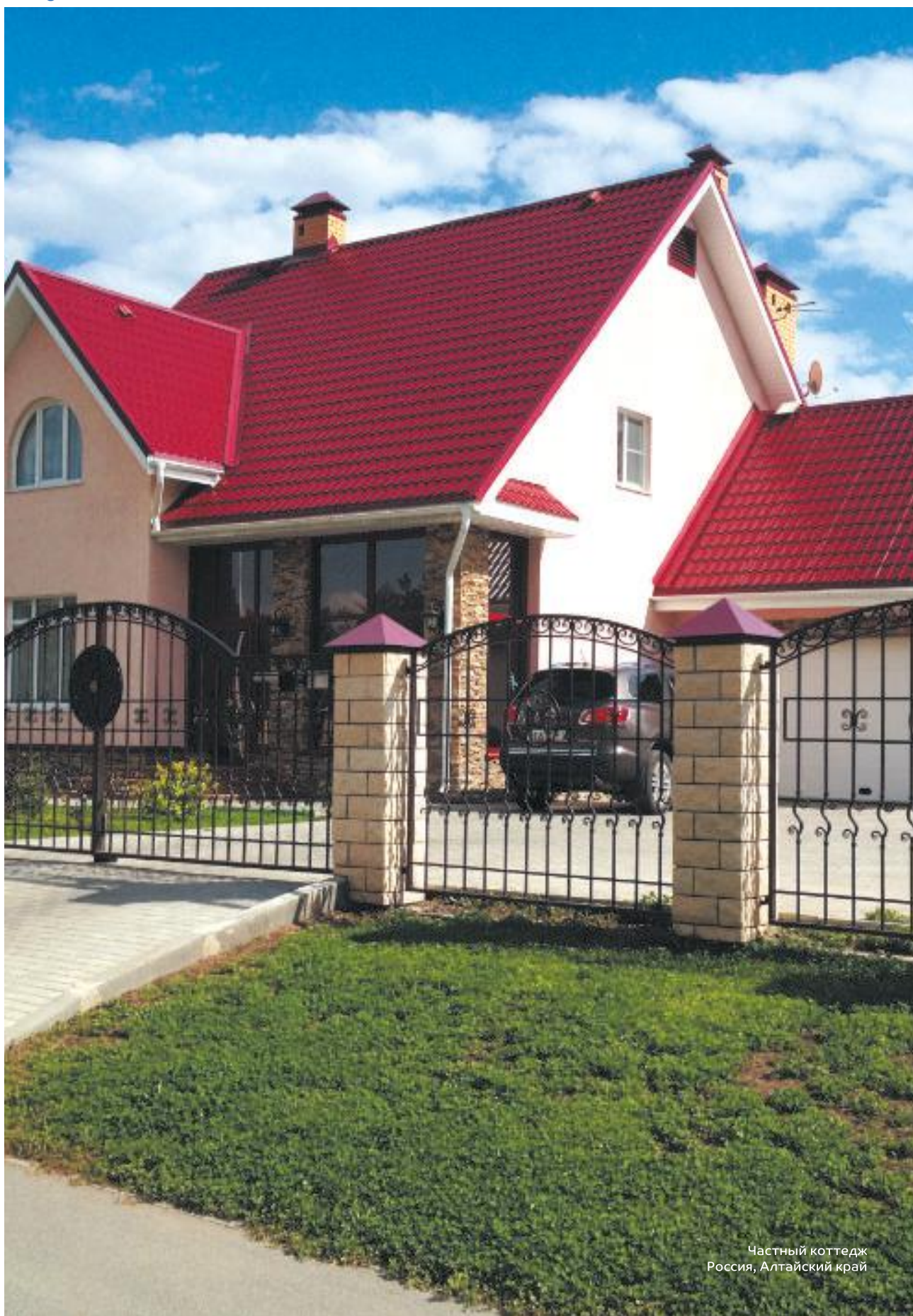

Частный коттедж
Россия, Алтайский край

Водосточная система круглого сечения с высокопрочным покрытием Полиэстер.

Точная стыковка элементов и отличные эксплуатационные характеристики — выгодное решение для защиты здания от атмосферных осадков.



ХАРАКТЕРИСТИКИ



Толщина стали с покрытием элементов (мм): 0,5–0,6 держателя желоба/ держателя желоба карнизного (мм): 0,8–1



Покрытие: высокопрочный Полиэстер



Толщина покрытия (мкм): 35

Рекомендована для частного домостроения.

Доступное и надежное покрытие с глянцевой поверхностью.

Основы покрытия — полиэфирная краска, обладающая высокой стойкостью цвета.

ПРЕИМУЩЕСТВА



Покрытие из высокопрочного двустороннего Полиэстера, защита от коррозии



Устойчивость к выгоранию



Точная стыковка всех элементов водостока — герметичность соединений без протечек



Легкий монтаж системы



Гарантия до 20 лет, постгарантийный сервис



ВОДОСТОЧНАЯ СИСТЕМА GRANDSYSTEM® D125/90

За счет отсутствия сварных соединений и использования технологии глубокой вытяжки металла все элементы системы надежно защищены от образования коррозии в местах соединений, а двойной фальц на трубах, коленах трубы и выпускных воронках обеспечивает высокие показатели прочности на растяжение и сжатие при сезонных перепадах температур.

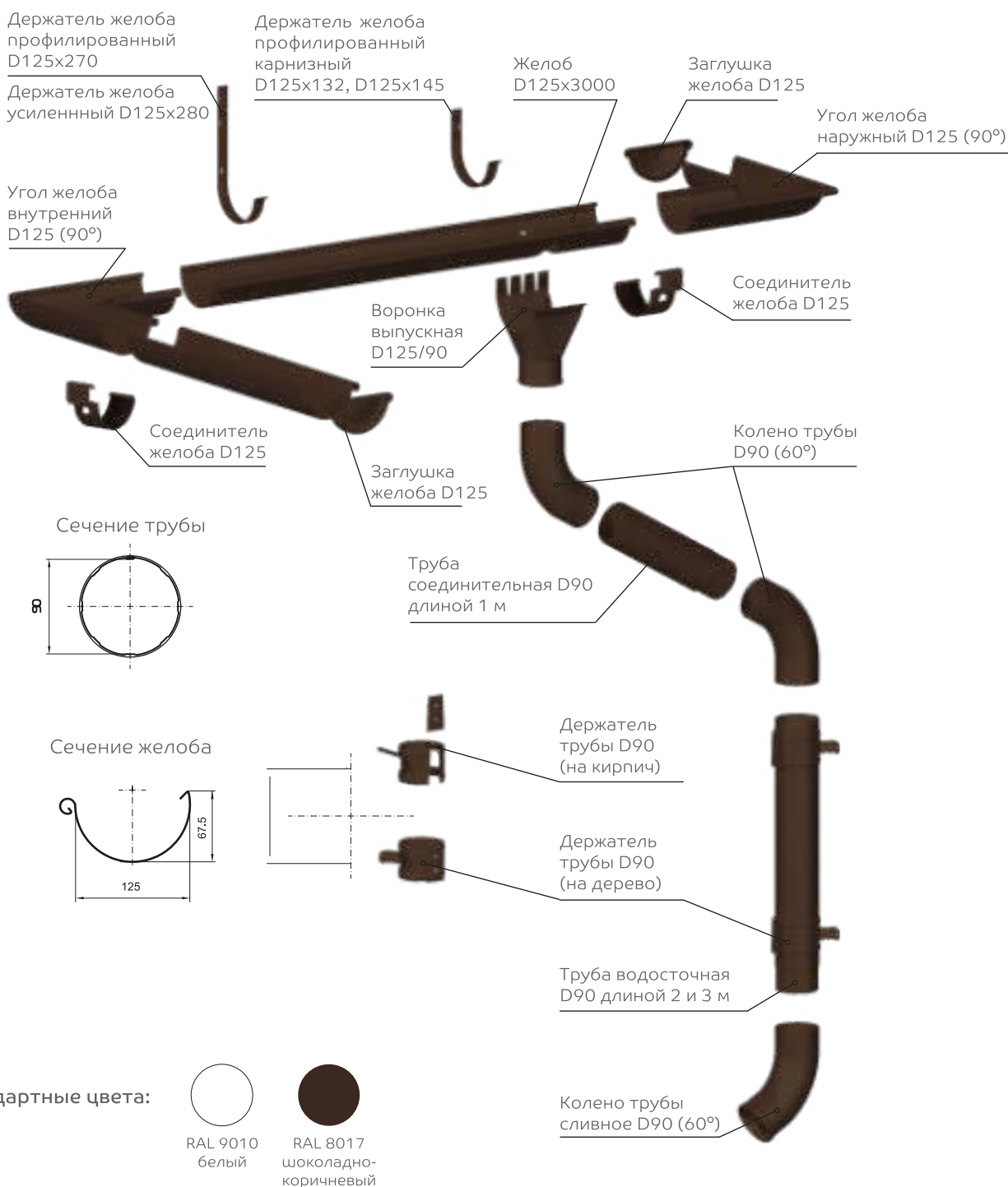



ВОДОСТОЧНЫЕ СИСТЕМЫ (КРОВЕЛЬНЫЕ СИСТЕМЫ)

Алтайское училище
олимпийского резерва «Юность»
Россия, Барнаул, ул. Тимуровская



Единственная в России водосточная система круглого сечения большого диаметра, изготавливаемая промышленным способом из оцинкованной стали с полимерным покрытием Полиэстер. Разработана специально для многоэтажных жилых и промышленных зданий.



ХАРАКТЕРИСТИКИ



Толщина стали с покрытием элементов (мм): 0,5 держателя желоба (мм): 3



Покрытие: Полиэстер



Толщина покрытия (мкм): 25

Испытания МП Проект в моделируемых экстремальных погодных и эксплуатационных условиях различных регионов России доказали устойчивость конструкции водосточной системы к механическим нагрузкам, долговременному воздействию ультрафиолета, коррозии.

ПРЕИМУЩЕСТВА



Отсутствие сварных сопряжений



Увеличенная пропускная способность



Устойчивость к механическим нагрузкам



Соответствие нормативным требованиям (СНиП, ГОСТ)



ВОДОСТОЧНАЯ СИСТЕМА МП ПРОЕКТ

Высокоточная технология промышленного производства водосточной системы МП Проект позволяет гарантировать легкий и быстрый монтаж.

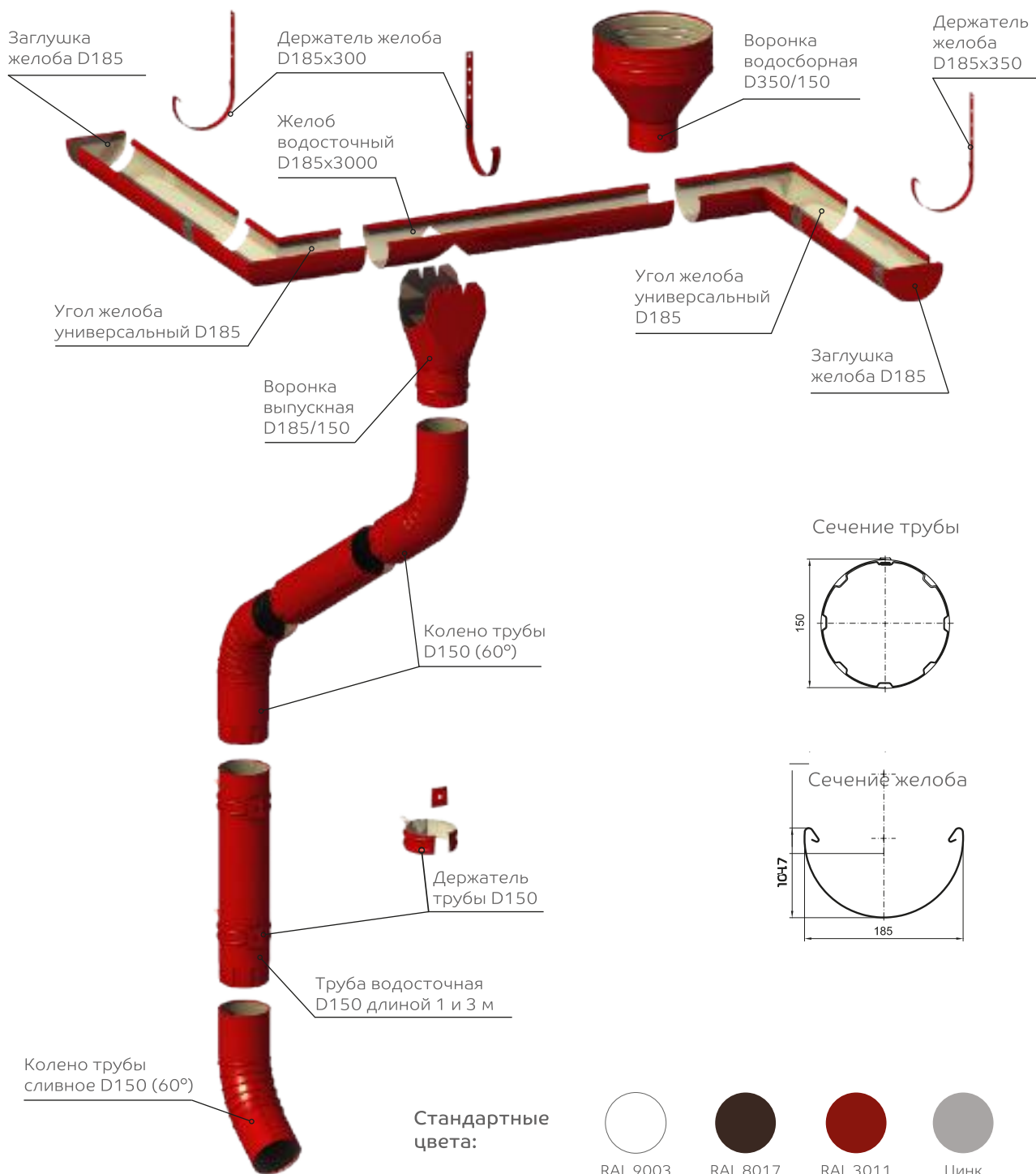

ХОЛОДНАЯ КРОВЛЯ

Гидроизоляционные пленки

Гидроизоляционные пленки с ограниченной паропроницаемостью (18–40 г/м²/24 ч) используются в холодных кровлях для защиты чердачного пространства от конденсата. Монтируются обязательно с провисом 20 мм, обеспечивают пропускание наружу небольшого количества пара.



NEW Пленка гидро-пароизоляционная
Металл Профиль Д плюс (1,5x50)

двухслойная гидроизоляционная пленка
с клейкой лентой
на полотне

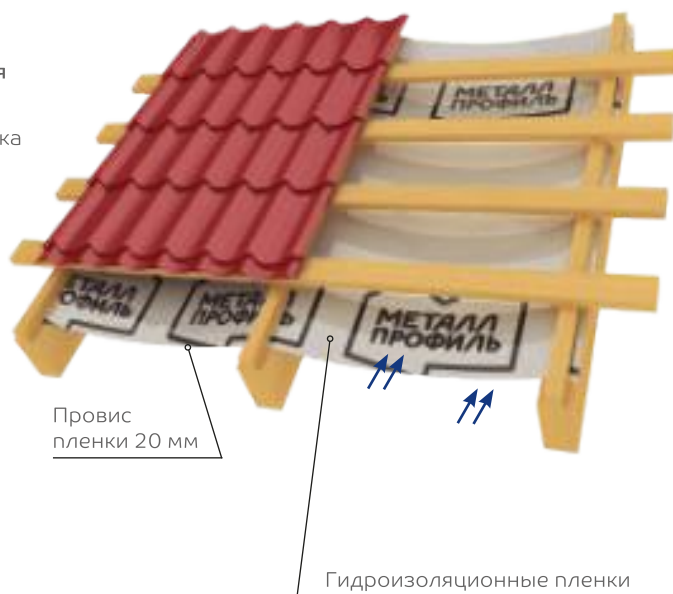

СОПУТСТВУЮЩИЕ ЭЛЕМЕНТЫ



Соединительная лента двухсторонняя
Металл Профиль (30 мм x 25 м)

лента для герметичного соединения пленок
и мембран

ТЕПЛАЯ КРОВЛЯ

Гидроизоляционные мембраны

Мембраны используются в теплых кровлях для защиты теплоизоляции от конденсата. Высокая паропроницаемость мембран (1300–1600 г/(м²*24 ч)) позволяет влаге свободно выходить наружу из теплоизоляции и деревянных элементов конструкции кровли, обеспечивая их долговечность.

За счет супердиффузионных свойств мембраны могут монтироваться непосредственно на теплоизоляцию без зазора.

- 

Мембрана гидроветрозащитная паропроницаемая BIGBAND® M (1,6x45 м)
трехслойная гидроветрозащитная мембрана для защиты утеплителя и элементов кровли
- 

Мембрана гидроветрозащитная паропроницаемая BIGBAND® M 115 (1,6x45 м)
оптимальное сочетание прочности и высокой паропроницаемости
- 

Мембрана гидроветрозащитная паропроницаемая BIGBAND M 135 (1,6x45 м)
супердиффузионный материал повышенной прочности
- 

Мембрана гидроветрозащитная паропроницаемая BIGBAND M Plus (1,6x45 м)
трехслойная гидроветрозащитная мембрана с клейкой лентой на полотне

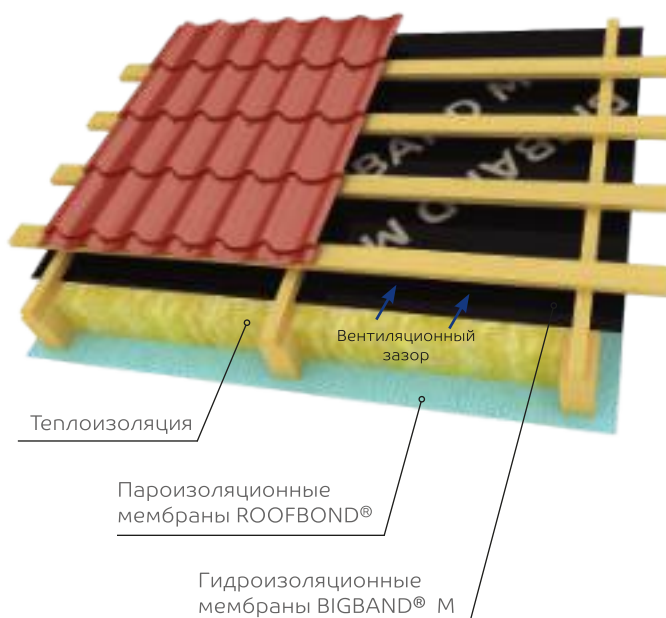

ПАРОИЗОЛЯЦИЯ

Пароизоляционные пленки необходимы для защиты теплоизоляции от испарений, поднимающихся из внутренних помещений дома. Обязательно герметичное соединение полотнищ пленки.

- 

Пароизоляционная мембрана ROOFBOND® (1,5x50 м)
предотвращает проникновение паров из помещения в утеплитель
- 

Пароизоляционная пленка Н96 Сильвер (1,5x50 м)
стандартная пароизоляционная пленка (серебристая)

- 

Пароизоляционная мембрана AirGuard® SD5 (1,5x50 м)
«дышащая» пароизоляция для тех, кто не хочет жить в парнике
- 





Пароизоляционная мембрана AirGuard® Reflective (1,5x50 м)
четырёхслойная особо прочная пароизоляция. Экономия и комфорт

УПЛОТНИТЕЛИ

СОПУТСТВУЮЩАЯ ПРОДУКЦИЯ

КРОВЕЛЬНЫЕ СИСТЕМЫ

Расположение уплотнителей на кровле из металлочерепицы:

-  уплотнитель универсальный;
-  уплотнитель ЛАМОНТЕРРА;
-  уплотнитель ЛАМОНТЕРРА обратный;
-  уплотнитель универсальный или уплотнитель ЛАМОНТЕРРА.

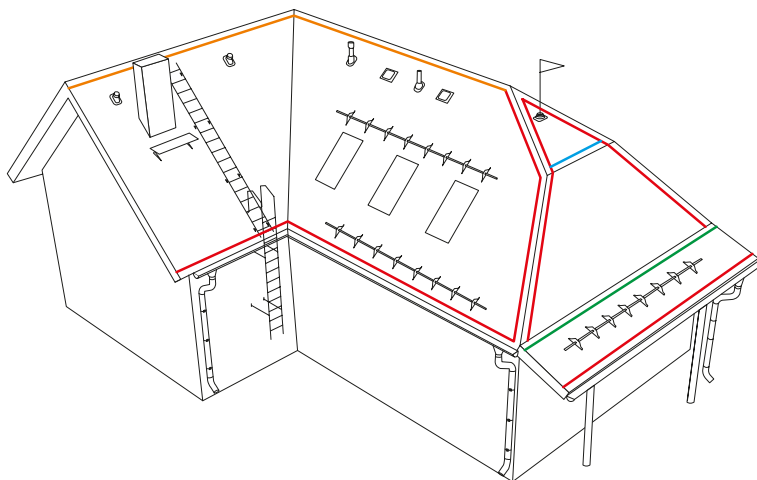

Расположение уплотнителей на профнастиле:

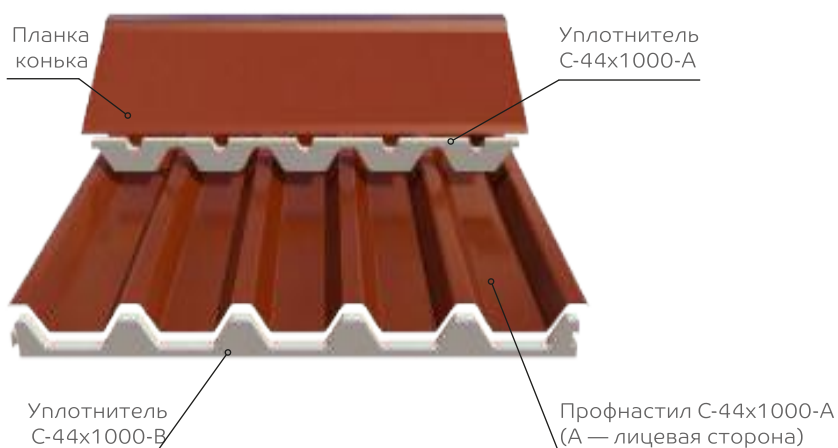

Уплотнитель фигурный



Уплотнитель универсальный



Уплотнитель НС-35х1000-А, В
на и под профнастил НС-35 (вар. А и В)



Уплотнитель С-21х1000-А, В
на и под профнастил С-21 (вар. А и В)



Уплотнитель С-44х1000-А
на профнастил С-44 (вар. А)



Уплотнитель МП-35х1035-А
под профнастил МП-35 (вар. В)



Уплотнитель С-44х1000-В
под профнастил С-44 (вар. А)



Уплотнитель МП-35х1035-В
на профнастил МП-35 (вар. В)

УПЛОТНИТЕЛИ

СОПУТСТВУЮЩАЯ ПРОДУКЦИЯ

КРОВЕЛЬНЫЕ СИСТЕМЫ

Уплотнители применяются для защиты от проникновения дождя, снега и пыли, птиц или насекомых под кровельное покрытие из металлочерепицы или профилированного листа (профнастила) в местах примыкания элементов отделки кровли к основному покрытию.

Так как уплотнители перекрывают движение воздуха от карниза до конька, для вывода пара из подкровельного пространства следует обеспечить приток воздуха через устройство карнизного свеса и выход воздуха под коньком через специальные вентиляционные выходы.



Уплотнитель универсальный самоклеющийся
30x50x2000
для металлочерепицы МП МОНТЕРРОСА



Уплотнитель универсальный x 2000
на и под металлочерепицу (МП ТРАМОНТАНА,
МП МОНТЕКРИСТО, ЛАМОНТЕРРА или
МОНКАТТА), профнастилы (МП-18, МП-20 и
С-21) самоклеющийся



Уплотнитель МОНТЕРРЕЙ x 1100
на металлочерепицу (ЛАМОНТЕРРА) под прямой конек



Уплотнитель МП-20x1100-А
под профнастил МП-20 (вар. R)



Уплотнитель МОНТЕРРЕЙ x 1100 обратный
под металлочерепицу (ЛАМОНТЕРРА)



Уплотнитель МП-20x1100-В, R
на профнастил МП-20 (вар. R)

ФЛЮГЕРЫ И УКАЗАТЕЛИ ВЕТРА

Duck & Dog
ТРАДИЦИОННО АНГЛИЙСКОЕ КАЧЕСТВО



Флюгер большой
«Корабль»
700x400x12 мм



Флюгер большой
«Петух»
700x400x12 мм



Флюгер малый
«Ангел»
350x300x8 мм



Указатель ветра
большой «Георгий
Победоносец»
400x780x12 мм



Указатель ветра
малый «Кошки-
мышки»
200x420x8 мм



Полный ассортимент флюгеров и указателей ветра
представлен на сайте metallprofil.ru

МАНСАРДНЫЕ ОКНА FAKRO®

Компания FAKRO® (Польша) — один из мировых лидеров по производству товаров для обустройства жилых мансард и чердаков. Помимо 20 стандартных моделей деревянных и пластиковых окон для крыши и чердачных лестниц, компания FAKRO® предлагает эксклюзивные модели окон, изоляционные оклады, системы автоматического управления и аксессуары для мансардных окон (шторы, жалюзи, маркизы, рольставни), туннели дневного света, гидро- и пароизоляционные материалы.







Мансардные окна



Чердачные лестницы



ПРЕИМУЩЕСТВА

-  Гарантия производителя на весь срок эксплуатации
-  Оконный профиль из натуральной древесины высшего сорта (класс 1А, сосна)
-  Энергосберегающие стеклопакеты, закаленные внешние стекла во всех моделях
-  Защита от конденсата и капиллярной влаги
-  Ручка в нижней части окна
-  Повышенная светопропускаемость



Пожизненная гарантия. Независимо, когда окно было приобретено, по какой причине или по чьей вине произошла поломка — компания FAKRO® предоставит любую запасную часть бесплатно, в том числе и стеклопакет!

ВЕНТИЛЯЦИЯ

СОПУТСТВУЮЩАЯ ПРОДУКЦИЯ

КРОВЕЛЬНЫЕ СИСТЕМЫ

Выходы универсальные Металл Профиль повторяют форму кровли и заменяют выходы вытяжки и выходы вентиляции. Дополнительно комплектуются изолированной трубой.

Выходы вытяжки VILPE® применяются для обустройства вентиляции помещений при наличии в доме вытяжки с вентилятором, воздухоотвода кухонной вытяжки, воздухоотвода центрального пылесоса.

Выходы канализации используются для удаления запахов и компенсации давления в канализационной системе. Для установки выходов применяются проходной элемент и гофрированная труба.

Выход вентиляции Металл Профиль и вентиль KTV служат для удаления влаги из вентилируемого зазора между гидроизоляцией и металлочерепицей.

Антенные выходы с различными типоразмерами используются для герметизации кровельной проходки ТВ-антенн, мачт, труб и двухконтурных дымоходов (сэндвич) с диаметром от 6 до 460 мм (не применяются для горячих труб).

Манжета кровельная используется для герметизации кровли при монтаже дымоходов, каминных выходов, систем вентиляции.

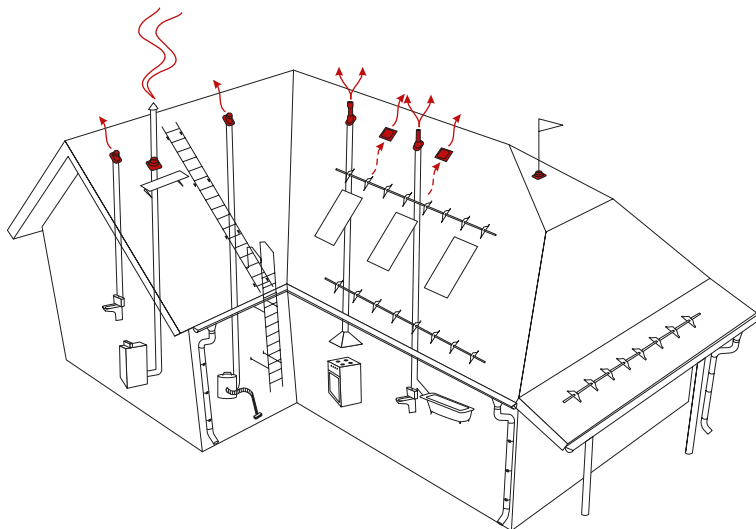

Кровельная вентиляция VILPE®



Выход канализации
Ø110/500 мм
(внутр. Ø/высота)



Коньковый вентиль
Pelti-KTV/harja
для планок конька
плоского и круглого



Проходной элемент
для труб Ø110–160 мм
для металлочерепицы
ЛАМОНТЕРРА



Выход вытяжки
изолированный
с колпаком
Ø125/Ø 160/500
(внутр. Ø/внеш. Ø/
высота)



Вентиль KTV Ø110
для металлочерепицы
ЛАМОНТЕРРА



Колпак для трубы
Ø110 мм

Сопутствующие товары

Лента коньковая
вентиляционная (ЛК-
ВЕНТ-250-5000)
однослойная вентиляционная
лента для обустройства
коньков и хребтов кровли

Лента карнизная
вентиляционная (100x5000).
защищает от проникновения в
подкровельное пространство
крупных насекомых и мелких
птиц



Кровельная вентиляция — неотъемлемая часть кровельной системы, которая обеспечивает поддержание комфортного микроклимата жилых помещений, оптимальный режим для надежного функционирования кровельных конструкций и теплоизоляции без ремонта.

ПРЕИМУЩЕСТВА



Поддержание оптимального уровня влажности в подкровельном пространстве



Предотвращение гниения деревянных конструкций и коррозии кровельного покрытия



Гарантия правильной работы внутренних инженерных систем

Кровельная вентиляция Компании Металл Профиль



Выход универсальный Металл Профиль Ø110/200
(внутр. Ø/высота)
на металлочерепицу МП МОНТЕРРОСА, МП МОНТЕКРИСТО, МП ТРАМОНТАНА, ЛАМОНТЕРРА.
Возможен цвет Anticato

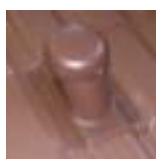

Выход универсальный Металл Профиль Ø110/200
(внутр. Ø/высота)
на металлочерепицу МОНКАТТА



Выход универсальный Металл Профиль Ø110/200
(внутр. Ø/высота)
на профнастил МП-20

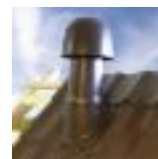

Выход вытяжки МП МАХИ Ø110-125/500
(внутр. Ø/высота)
на металлочерепицу и профнастил С-21, НС-35 и МП-20

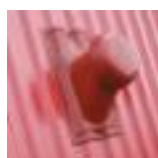

Выход универсальный Металл Профиль Ø110/200
(внутр. Ø/высота)
на профнастил С-21



Выход универсальный Металл Профиль Ø110/200
(внутр. Ø/высота)
на профнастил НС-35



Выход универсальный Металл Профиль Ø110/200
(внутр. Ø/высота)
для фальцевой и готовой мягкой кровли



Выход вентиляции Металл Профиль Ø160
для металлочерепицы ЛАМОНТЕРРА



Труба изолированная Ø110 для выхода универсального, длина 240 мм



Гофрированная труба Ø110 мм, длина 310 мм



Антенный выход №1-9, типоразмеры — от Ø6 до Ø460 мм



Манжета кровельная Металл Профиль Ø75/200, Ø203/280
(внутр. Ø/высота)
для кровли из профнастила, металлочерепицы, для фальцевой кровли



Цвета в ассортименте

ГИДРОВЕТРОЗАЩИТНЫЕ МАТЕРИАЛЫ

МЕМБРАНЫ КЛАССОВ ПРЕМИУМ, ПРЕМЬЕР, СТАНДАРТ

Диффузионно-открытые водо- и ветрозащитные пленки используются в утепленных кровлях, в конструкции вентилируемых фасадов, в стенах каркасных домов для защиты теплоизоляции. Мембраны обладают высокой паропроницаемостью, что позволяет пару свободно выходить наружу из теплоизоляции и деревянных элементов конструкции кровли и фасадов, обеспечивая долгий срок службы. Гидро-, ветрозащитные мембраны используются в конфигурациях вентилируемых фасадов и стенах каркасных домов для защиты теплоизоляции.

ПЛЕНКИ КЛАССОВ СТАНДАРТ, ЭКОНОМ

Гидроизоляционные пленки с ограниченной паропроницаемостью используются в холодных кровлях для защиты чердачного пространства от конденсата. Монтируются обязательно с провисом 20 мм, обеспечивают пропускание наружу небольшого количества пара.

МЕМБРАНА
BIGBAND® M
ГИДРОВЕТРОЗАЩИТНАЯ

FASBOND®



Класс	Вид	Наименование	Назначение	Стены			Краткое описание	Плотность (г/м²)	Прочность на разрыв вдоль/поперек Н/5 см	Паропроницаемость (г/м²/сут.)	Стойкость к УФ-излучению (мес.)	Материал	Температура эксплуатации, °С
				Теплая кровля	Холодная кровля	Стены							
ПРЕМИУМ	Мембраны	BIGBAND® M 135 (1,6x45 м)	гидро-, ветрозащита	+	+	+	трехслойная/ диффузионная	135	280/190	более 2000	3	полипропилен	от -40 до +120
		Supro + Tape* (1,5x50 м)	гидроизоляция	+	+	+	двухслойная/ диффузионная/ с самокл. лентой	148	340/295	1400	4	полиэтилен	от -40 до +100
		Solid (1,5x50 м)	гидроизоляция	+	+	+	однослойная/ диффузионная	82	245/215	1300	4	полиэтилен	от -40 до +100
		Firecurb Housewrap (1,5x50 м)	гидро-, ветрозащита	+	+	+	однослойная/ огнестойкая	68	300/310	1750	4	полиэтилен	от -40 до +100
		Solid Silver (1,5x50 м)	гидро-, ветрозащита	+	+	+	однослойная/ энергосберегающая	150	270/240	1200	4	полиэтилен	от -40 до +100
ПРЕМЬЕР	Мембраны	BIGBAND® M 115 (1,6x45 м)	гидро-, ветрозащита	+	+	+	трехслойная/ диффузионная	115	230/150	более 2000	3	полипропилен	от -40 до +120
		Solid (1,5x50 м)	гидроизоляция	+	+	+	однослойная/ диффузионная	82	245/215	1300	4	полиэтилен	от -40 до +100
		Housewrap (1,5x50 м)	гидро-, ветрозащита	+	+	+	однослойная/ диффузионная	61	300/310	1750	4	полиэтилен	от -40 до +100
СТАНДАРТ	Мембраны	BIGBAND® M (1,6x45 м)	гидро-, ветрозащита	+	+	+	трехслойная/ диффузионная	90	180/100	3000/SD=0,015 м	3	полипропилен	от -40 до +120
		BIGBAND® M Plus* (1,6x45 м)	гидро-, ветрозащита	+	+	+	трехслойная/ диффузионная	90	180/101	3000/SD=0,015 м	3	полипропилен	от -40 до +120
		Soft (1,5x50 м)	гидроизоляция	+	+	+	однослойная/ диффузионная	58	165/140	1375	4	полиэтилен	от -40 до +100
		Fasbond® (1,6x43,75 м)	гидро-, ветрозащита	+	+	+	однослойная/ группа горючести ГЗ	90	125/95	1500	4	полипропилен	от -60 до +80
ЭКОНОМ	Пленки	Пленка D + (Plus*)	гидро-, пароизоляция	+			двухслойная/ ламинированная	90	650/250	18	3	полипропилен	от -40 до +80

Plus * Наличие встроенной самоклеющейся ленты, расположенной по краю всей длины рулона.

Tape* Наличие встроенной самоклеющейся ленты, расположенной по краю всей длины рулона.

** Водонепроницаемая. Результаты испытаний при давлении воды 0,001 МПа 72 ч.

ИЗОЛЯЦИЯ

СОПУТСТВУЮЩИЕ МАТЕРИАЛЫ

КРОВЕЛЬНЫЕ СИСТЕМЫ

ПАРОИЗОЛЯЦИОННЫЕ МАТЕРИАЛЫ

ДЫШАЩИЕ

обладают регулируемым паропроницаемым слоем



Класс	Вид	Наименование	Теплая кровля	Холодная кровля	Стены	Краткое описание	Плотность (г/м ²)	Прочность на разрыв вдоль/поперек Н/5 см	Паропроницаемость (г/м ² /сут.)	Материал	Температура эксплуатации, °С
ПРЕМИУМ	Мембрана	Airguard Reflective (1,5x50 м)	+	-	+	двухслойная/дышащая/энергосберегающая	149	280/250	0,0204	полиэтилен	от -40 до +100
ПРЕМЬЕР		Airguard sd5 (1,5x50 м)	+	-	+	двухслойная/дышащая	190	350/310	8,16	полиэтилен	от -40 до +80
СТАНДАРТ	Пленки	Н 96 Сильвер (1,5x50 м)	+	-	+	двухслойная	96	340/295	1,4	полиэтилен	от -40 до +70
		ROOFBOND® (1,6x37,5 м)	+	-	+	двухслойная	60	125/84	1,75	полипропилен	от -60 до +80

АКСЕССУАРЫ	Ленты клеящие	соединительная лента двухсторонняя Double-Sides Tape (0,05x25 м)	для проклейки нахлестов пленок и приклейки мембран
		соединительная лента односторонняя Acrylic Tape (0,075x25 м)	для проклейки нахлестов мембран, заделки мест примыканий
		Соединительная лента двухсторонняя Металл Профиль (0,03x25 м)	для герметичного соединения пароизоляционных пленок

ТЕПЛОИЗОЛЯЦИЯ



Теплоизоляция из минеральной ваты на основе стекловолокна

Территория комфорта

Наименование	Размеры
ISOVER ВентФасад Низ	1170x610x50 (100) мм
ISOVER ВентФасад Верх	1380x1190x30 мм



Теплоизоляция из минеральной ваты на основе базальтового волокна

Наименование	Размеры
ТЕХНО БЛОК	1200x600x50 (100) мм
ТЕХНО ВЕНТ	1200x600x50 (100) мм
ТЕХНО ЛАЙТ	1200x600x50 (100) мм



ШТАКЕТНИК



Металлический штакетник обладает целым рядом преимуществ, таких как долговечность, жесткость и надежность конструкции, абсолютная защищенность от воздействия влаги, солнца и насекомых, негорючесть материала, а также отсутствие дополнительных эксплуатационных затрат по покраске и обработке, как того требует древесина. Все это делает металлический штакетник оптимальным решением для обустройства частных и общественных территорий.



ХАРАКТЕРИСТИКИ



Сталь с покрытием (мм): 0,4–0,7



Длина изделия (м): 0,5–4



Шаг длины: кратно 1 см

Штакетник — традиционный вариант обозначения границ участков. Применяется как в частном домостроении, так и в городской среде — для ограждения парковых территорий, общественных учреждений.

Компания Металл Профиль предлагает штакетник LTE® длиной от 0,5 м, что позволяет использовать его также в качестве декоративного элемента для оформления террас, беседок, клумб.

ПРЕИМУЩЕСТВА



Возможность изготовления в любом покрытии из ассортимента Компании Металл Профиль



Легкость монтажа



Отсутствие дополнительных затрат на покраску или защиту в процессе эксплуатации



Удобство транспортировки и хранения



Оригинальный вид забора и вариативность заполнения секций



Наличие отбортовки исключает возможность порезов и царапин



ВАРИАНТЫ ЗАПОЛНЕНИЯ СЕКЦИЙ

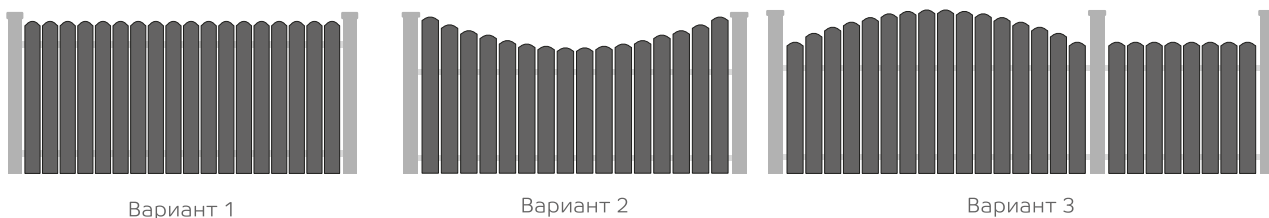

ТИПЫ ЗАПОЛНЕНИЯ

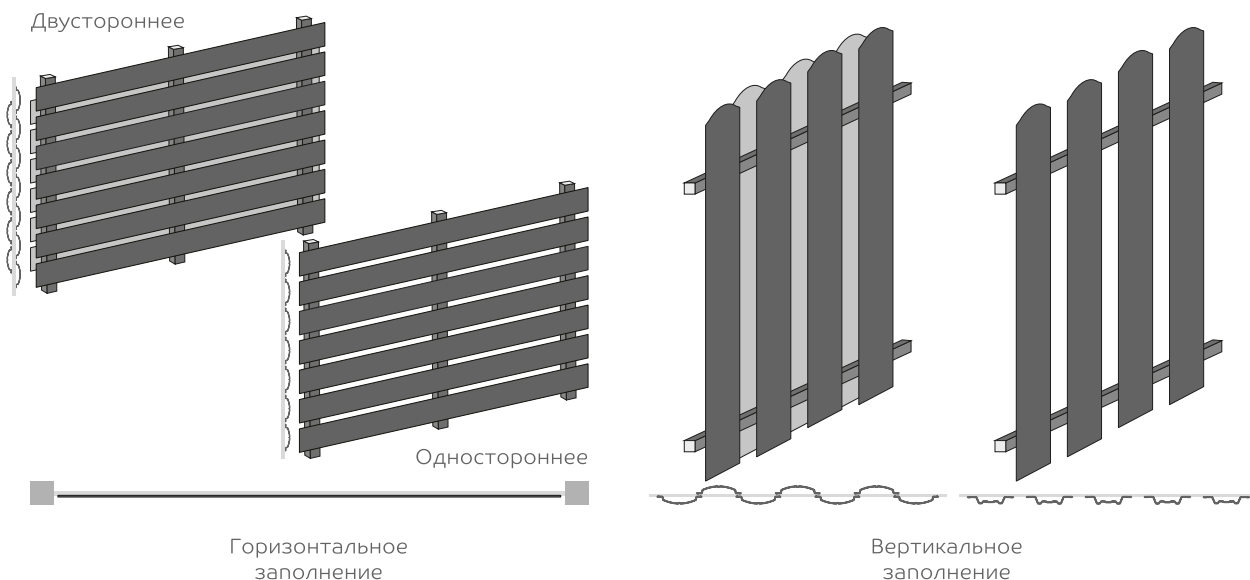

Стальной штакетник LTE® производится из стали с покрытием, защищающим от коррозии, механических повреждений и УФ-излучения.

В зависимости от особенностей застройки, окружающего ландшафта и индивидуальных предпочтений вы можете подобрать цвет ограждения из широкой палитры покрытий Компании Металл Профиль:

PURMAN®
VikingMP® E
AGNETA®
Puretan®

NormanMP®
Ecosteel®
VikingMP®
Valori®
(СМ. СТР. 6–19)

ВИДЫ ШТАКЕТНИКА

LANE

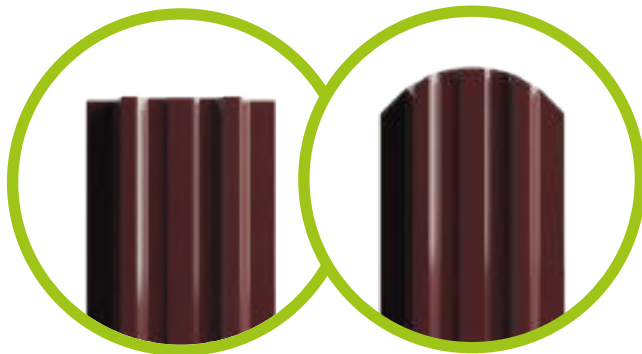
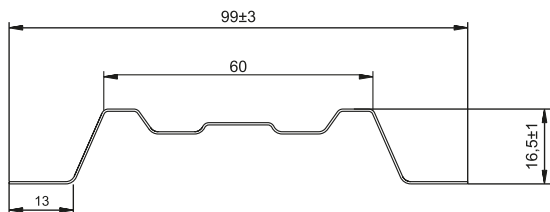

Штакетник
металлический
МП LANE-T
16,5x99

Штакетник
металлический
МП LANE-O
16,5x99

TRAPEZE

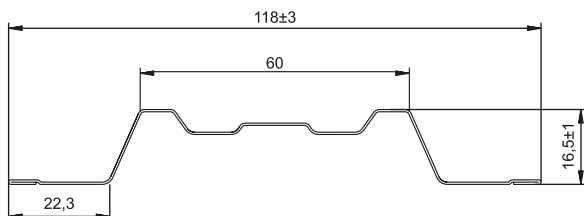

Штакетник
металлический
МП TRAPEZE-T
16,5x118

Штакетник
металлический
МП TRAPEZE-O
16,5x118

ELLIPSE

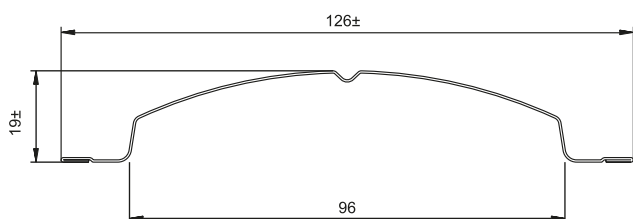

Штакетник
металлический
МП ELLIPSE-T
19x126

Штакетник
металлический
МП ELLIPSE-O
19x126



КАРКАС ЗАБОРА

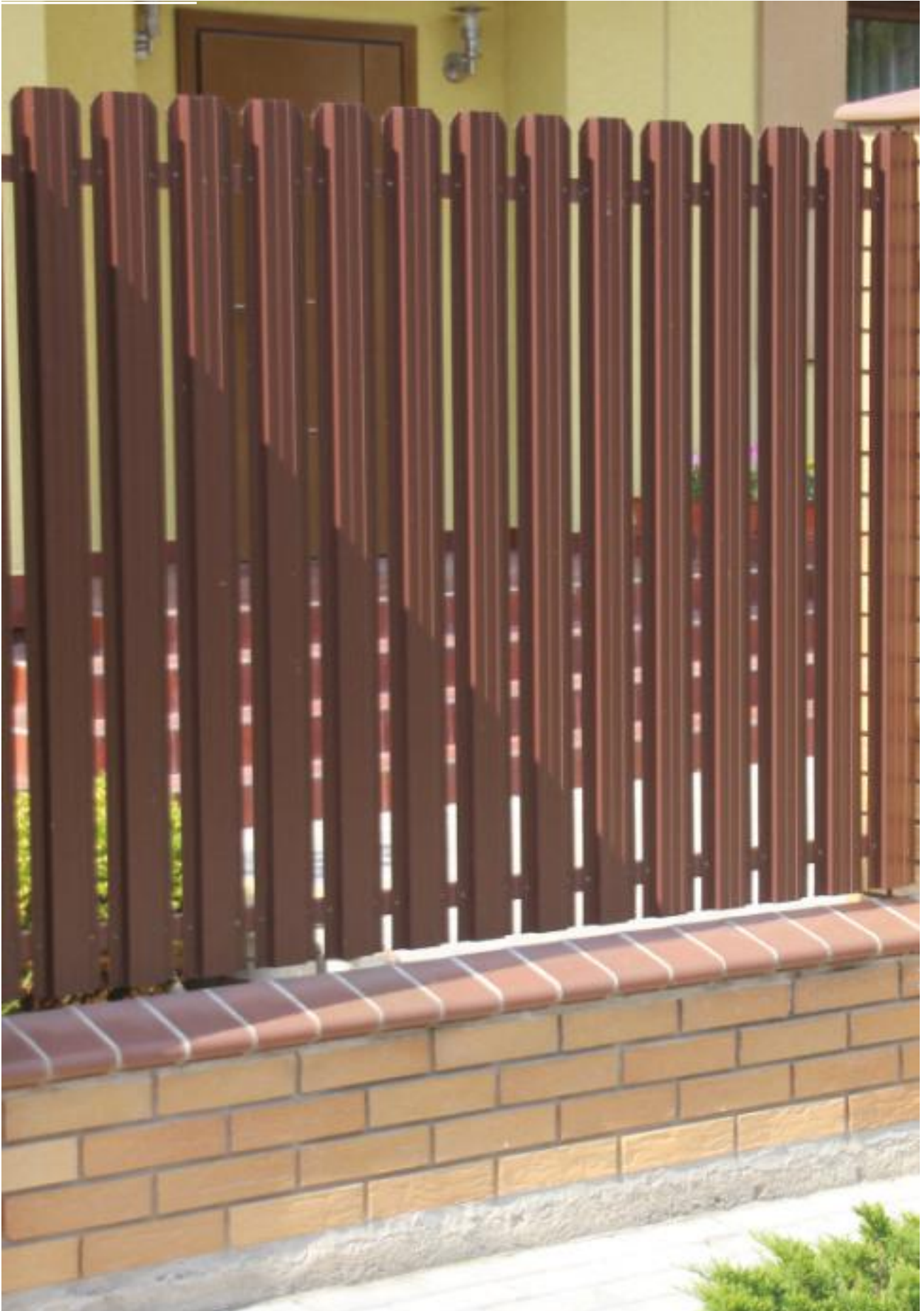

КАРКАС ЗАБОРА

КАРКАС ОГРАЖДЕНИЯ

Компания Металл Профиль предлагает оцинкованные элементы в порошковой окраске для систем ограждения.

Это позволит комплектовать полный комплект забора из профлиста, сайдинга и штакетника от одного производителя.



ХАРАКТЕРИСТИКИ



Столб ограждения (мм): 60x40; 60x60



Направляющая горизонтальная (мм): 40x20



Ворота (мм): 3500x2000



Калитка (мм): 1000x2000



Комплектующие

Длительный срок службы обеспечивается оцинкованием и покраской в заводских условиях. Ограждающие конструкции чаще всего используются для ограждения коттеджей и дачных участков, а также объектов социального, гражданского, сельскохозяйственного и промышленного назначения.

ПРЕИМУЩЕСТВА



Эстетичный внешний вид — порошковое покрытие не выгорает на солнце



Удобство и простота монтажа — быстрая сборка на кронштейнах, без применения сварочных работ (потенциальных мест образования коррозии)



Отсутствие дополнительных затрат на ежегодную покраску, по сравнению с черновым окрашенным каркасом



Надёжность — лазерная сварка обеспечивает прочные соединения швов на столбах и лагах, сохраняет цинковый слой без повреждений



Гарантия до 10 лет



КАРКАС ЗАБОРА

КАРКАС ОГРАЖДЕНИЯ

ВХОДНЫЕ ГРУППЫ



Ворота распашные без заполнения
горячеоцинкованные 3500x2000 мм

- Комплектация:
1. Опорный столб 80x80x3000 мм — 2 шт.
 2. Створка 1710x2000 мм — 2 шт.
 3. Заглушки столба — 2 шт.
 4. Замок накладной — 1 шт.
 5. Проушина навесного замка — 2 шт.
 6. Петли регулируемые — 4 шт.
 7. Ригель в землю — 1 шт.

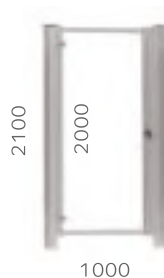

Калитка без заполнения
горячеоцинкованная 1000x2000 мм

- Комплектация:
1. Опорный столб 60x60x3000 мм — 2 шт.
 2. Створка 1000x2000 мм — 1 шт.
 3. Заглушки столба — 2 шт.
 4. Замок врезной — 1 шт.
 5. Ответная планка — 1 шт.
 6. Петли регулируемые — 2 шт.

ЭЛЕМЕНТЫ СИСТЕМЫ ОГРАЖДЕНИЙ

Столб ограждения
горячеоцинкованный
60x40x2500/3000 или
60x60x2500/3000 мм

Калитка
без заполнения
1000x2000 мм

Заглушка пластиковая
для столба ограждения
60x60 мм, 60x40 мм

Профилированный
лист Металл Профиль
С-8, С-21, МП-20 и др

Ворота распашные
без заполнения
3500x2000 мм



Монтаж узла крепления



Кронштейн горячеоцинкованный столб/направляющая



Планка П-образная 13x27x2000/23x22x2000



Для использования в качестве начального или завершающего стандартный кронштейн разрезается алмазным кругом

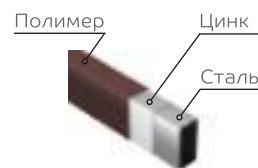

КАРКАС ЗАБОРА

КАРКАС ОГРАЖДЕНИЯ

ВИДЫ ОФОРМЛЕНИЯ ЗАБОРОВ

ШТАКЕТНИК

Стальной штакетник LTE® обладает рядом преимуществ. Это, прежде всего, долговечность, прочность и надежность конструкции, устойчивой к воздействию влаги, солнца и насекомых. Минимальные эксплуатационные затраты: нет необходимости в покраске и защите. Кроме того, металл — пожаробезопасный, негорючий материал. Все это делает металлический штакетник оптимальным решением для обустройства частных и городских территорий.



Подробная информация о штакетнике представлена на стр. 146-149



ПРОФИЛИРОВАННЫЙ ЛИСТ

Профлист - один из наиболее популярных и востребованных материалов для ограждения коттеджей и дачных участков, а также объектов социального, гражданского, сельскохозяйственного и промышленного назначения.



Подробная информация о профилированном листе представлена на стр. 48-53













МЕТАЛЛИЧЕСКИЙ САЙДИНГ

Оригинальные и привлекательные заборы получаются при использовании металлического сайдинга. Этот материал позволяет реализовывать самые смелые и креативные проекты.



Подробная информация о металлическом сайдинге представлена на стр. 34-47

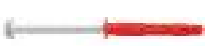







	Наименование	Назначение	Области применения
Саморезы СТАНДАРТ для ТСП оцинкованные			
	Саморез Smart Bolt 5,5x115, 40, 160, 190, 210, 240, 285	По металлу до 17 мм. Для крепления ТСП. С ЭПДМ-прокладкой	Ограждающие конструкции
	Саморез 5,5x85, 105, 130, 160, 190, 240, 285, 350 оцинкованный со сверлом 12 мм	По металлу до 12 мм. Для крепления ТСП. С ЭПДМ-прокладкой	Ограждающие конструкции
Саморезы СТАНДАРТ ПЛЮС для ТСП оцинкованные			
	Саморез 5,5x85, 105, 130, 140, 160, 190, 240, 285 со сверлом до 16 мм	По металлу до 16 мм. Для крепления ТСП. С ЭПДМ-прокладкой	Ограждающие конструкции
	Саморез 6,3x165, 185, 215, 265 со сверлом до 25 мм	По металлу до 25 мм. Для крепления ТСП. С ЭПДМ-прокладкой	Ограждающие конструкции
Декоративные колпачки СТАНДАРТ цветные			
	Декоративный колпачок для саморезов 4,8–5,5 мм, цветной	Для саморезов с шестигранной головкой 4,8–5,5 мм	Кровля, фасадные системы, ограждающие конструкции
Саморезы ПРЕМИУМ для СППС оцинкованные			
	Саморез с упором 5,5x75 ПРЕМИУМ оцинкованный со сверлом 5 мм	По металлу до 5 мм. Для крепления облицовки СППС, вариант «Север». С ЭПДМ-прокладкой	Ограждающие конструкции
Анкеры ПРЕМИУМ для крепления ТСП и СППС к бетону			
	Пружинный анкер Spike 4,8x32	По бетону марки М 300 и выше. Для крепления СППС и фасонных изделий. Шайбы уплотнительные заказывают отдельно	Ограждающие конструкции
	Пружинный анкер Spike 4,8x76, 89, 102, 115, 127, 140, 152	Для крепления кляммеров к элементам несущего каркаса и соединения элементов подконструкции	Ограждающие конструкции
Анкеры ПРЕМИУМ для фасадных систем			
	Анкер фасадный ПРЕМИУМ Металл Профиль 10x100, 120	По натуральному камню, бетону, газобетону, пенобетону, кирпичу, пустотелому кирпичу. Для крепления крепежных кронштейнов	Фасадные системы
	Анкер для изоляционных материалов 8x135, 155, 175, 195, 215, 235, 255, 275, 295	По натуральному камню, бетону, газобетону, пенобетону, кирпичу, пустотелому кирпичу. Для крепления теплоизоляционных плит	Фасадные системы

СОПУТСТВУЮЩИЕ ТОВАРЫ

Эмаль ремонтная
специализированная
для полимерных покрытий
цвета в ассортименте



	Наименование	Назначение	Области применения
Саморезы общего назначения цветные			
	Саморез 4,2x16 ПШ*	По дереву. Для сайдинга, линейных панелей, фасонных изделий, заборов	Фасадные системы, заборы
	Саморез 4,2x16 ПШС**	По металлу до 3 мм. Для сайдинга, линейных панелей, фасонных изделий, заборов	Фасадные системы, ограждающие конструкции, заборы
	Саморез 4,8x19 цветной	По металлу до 3 мм. Для заборов, фасонных изделий и пр. С ЭПДМ-прокладкой	Фасадные системы, ограждающие конструкции, заборы
	Саморез 4,8x28 цветной	Для кровли, фасонных изделий, фасадных кассет, облицовки СППС и пр. С ЭПДМ-прокладкой	Кровля, фасадные системы, ограждающие конструкции
	Саморез 4,8x35 цветной	Для кровли (опция длины). С ЭПДМ-прокладкой	Кровля
	Саморез 4,8x70 цветной	Для кровли (коньковый), для крепления облицовки СППС, вариант «Центр». С ЭПДМ-прокладкой	Кровля, ограждающие конструкции
Саморезы общего назначения оцинкованные			
	Саморез 4,2x16 ПШС**	По металлу до 3 мм. Для сайдинга, заборов, линейных панелей, фасонных изделий, СППС.	Фасадные системы, заборы
	Саморез 4,8x28 (4,8x29) оцинкованный	Для кровли, заборов, фасонных изделий и пр. С ЭПДМ-прокладкой	Кровля, фасадные системы, ограждающие конструкции
	Саморез 4,8x70 (4,8x60) оцинкованный	Для доборных элементов кровли, облицовки СППС и пр. С ЭПДМ-прокладкой	Кровля, ограждающие конструкции
	Саморез 4,8x50 оцинкованный с термошайбой	Для поликарбоната	Фасадные системы
Саморезы СТАНДАРТ по металлу оцинкованные			
	Саморез 5,5x19 со сверлом 5 мм	По металлу до 5 мм. Для крепления СППС, направляющих и пр. С ЭПДМ-прокладкой	Фасадные системы, ограждающие конструкции, заборы
	Саморез 5,5x32 со сверлом 12 мм	По металлу до 12 мм. Для крепления СППС, направляющих и пр. С ЭПДМ-прокладкой	Фасадные системы, ограждающие конструкции
Заклепки СТАНДАРТ			
	Заклепка 3,2x8 цветная комбинированная	Для водостока, заборов, фасонных изделий и т. д.	Заборы, фасадные системы, ограждающие конструкции, водосток
	Заклепка 4,0x10 оцинкованная стальная	Для крепления кляммеров к элементам несущего каркаса и соединения элементов подконструкции	Фасадные системы, ограждающие конструкции
	Заклепка 4,8x10 оцинкованная стальная	Для крепления кляммеров к элементам несущего каркаса и соединения элементов подконструкции	Фасадные системы, ограждающие конструкции
	Заклепка 4,0x10 нержавеющая стальная	Для крепления кляммеров к элементам несущего каркаса и соединения элементов подконструкции	Фасадные системы, ограждающие конструкции

* С пресс-шайбой острый.

** С пресс-шайбой со сверлом.

СЕРТИФИКАТЫ

СОПУТСТВУЮЩАЯ ИНФОРМАЦИЯ



ТЕХНИЧЕСКАЯ ДОКУМЕНТАЦИЯ



Вся продукция Компании Металл Профиль производится только из качественного сырья на высокотехнологичном оборудовании с соблюдением межгосударственных стандартов ГОСТ и международных стандартов качества ISO 9001.

Непрерывный контроль качества осуществляется в собственной лаборатории на всех этапах: от приемки сырья до выдачи готовой продукции.

Нормативно-техническая база, разработанная Компанией Металл Профиль совместно с ведущими научно-исследовательскими и технологическими институтами России, подтверждается натурными испытаниями всех видов продукции.

Подробный перечень технической документации представлен на сайте metallprofil.ru в разделе «Документы».



КОНТАКТЫ

8 800 100-10-01

КОНТАКТНУЮ ИНФОРМАЦИЮ
ОФИСОВ ПРОДАЖ СМОТРИТЕ ПО
ССЫЛКЕ
[METALLPROFIL.RU/BUY/](https://metallprofil.ru/buy/)

